

# Dell™ Latitude™ XT Quick Reference Guide

**Model PP12S**

# Notes, Notices, and Cautions



**NOTE:** A NOTE indicates important information that helps you make better use of your computer.



**NOTICE:** A NOTICE indicates either potential damage to hardware or loss of data and tells you how to avoid the problem.



**CAUTION:** A CAUTION indicates a potential for property damage, personal injury, or death.

---

**Information in this document is subject to change without notice.**

**© 2007 Dell Inc. All rights reserved.**

Reproduction in any manner whatsoever without the written permission of Dell Inc. is strictly forbidden.

Trademarks used in this text: *Dell*, the *DELL* logo, *Wi-Fi Catcher*, *ExpressCharge*, and *Latitude* are trademarks of Dell Inc.; *Microsoft*, *Windows*, and *Windows Vista* are either trademarks or registered trademarks of Microsoft Corporation in the United States and/or other countries.

Other trademarks and trade names may be used in this document to refer to either the entities claiming the marks and names or their products. Dell Inc. disclaims any proprietary interest in trademarks and trade names other than its own.

Model PP12S

December 2007

P/N PU185

Rev. A01

# Contents

<b>Resources</b> . . . . .	<b>5</b>
Finding Information . . . . .	5
Setting Up Your Computer . . . . .	12
<b>About Your Tablet-PC</b> . . . . .	<b>12</b>
Front View . . . . .	13
Left Side View . . . . .	14
Right Side View . . . . .	15
Back View . . . . .	15
Bottom View . . . . .	16
Pen View . . . . .	17
<b>Using a Battery</b> . . . . .	<b>17</b>
Battery Performance . . . . .	18
Checking the Battery Charge . . . . .	19
Charging the Battery . . . . .	21
Removing the Battery . . . . .	22
Storing a Battery . . . . .	23
<b>Troubleshooting</b> . . . . .	<b>23</b>
Lockups and Software Problems . . . . .	23
Dell Diagnostics . . . . .	25
 Index . . . . .	 31



# Resources

## Finding Information



**NOTE:** Some features or media may be optional and may not ship with your Tablet-PC. Some features or media may not be available in certain countries.



**NOTE:** Additional information may ship with your Tablet-PC.



**NOTE:** You must use the optical drive in the D/Bay or the optional media base to access the *Driver's and Utilities* media.

<b>What Are You Looking For?</b>	<b>Find It Here</b>
<ul style="list-style-type: none"><li>• A diagnostic program for my Tablet-PC</li><li>• Drivers for my Tablet-PC</li><li>• My device documentation</li></ul>	<p><b>Drivers and Utilities Media</b></p> <p><b>NOTE:</b> The <i>Drivers and Utilities</i> media may be optional and may not ship with your Tablet-PC.</p>

---

**What Are You Looking For?**

- Notebook System Software (NSS)

**Find It Here**

---

Documentation and drivers are already installed on your Tablet-PC. You can use the *Drivers and Utilities* media to reinstall drivers (see “Reinstalling Drivers and Utilities” in your *User’s Guide*) or to run the Dell Diagnostics (see “Dell Diagnostics” on page 25).

Readme files may be included on your media to provide last-minute updates about technical changes to your Tablet-PC or advanced technical-reference material for technicians or experienced users.



**NOTE:** Drivers and documentation updates can be found at [support.dell.com](http://support.dell.com).

- 
- How to remove and replace parts
  - Specifications
  - How to configure system settings
  - How to troubleshoot and solve problems

**Dell™ Latitude™ XT User's Guide**

*Microsoft Windows XP and Windows*

*Vista™ Help and Support Center*

- 1 Click **Start**  (or **Start** in Windows XP)→ **Help and Support**→ **Dell User and System Guides**→ **System Guides**.
- 2 Click the *User's Guide* for your computer.

---

**What Are You Looking For?**

- Warranty information
- Terms and Conditions (U.S. only)
- Safety instructions
- Regulatory information
- Ergonomics information
- End-User License Agreement

**Find It Here****Dell™ Product Information Guide**

- 
- How to set up my Tablet-PC
  - Summary of your Tablet-PC features
  - Available accessories for your Tablet-PC

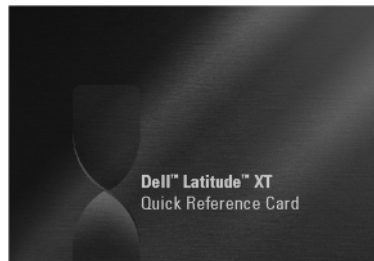
**Quick Reference Card**

---

**What Are You Looking For?**

- Service Tag and Express Service Code
- Microsoft® Windows® License Label

**Find It Here****Service Tag and Microsoft Windows License**

**NOTE:** Your Tablet-PC's Service Tag label is located on the bottom of your Tablet-PC near the memory and mini-card cover (see "Bottom View" on page 16).

**NOTE:** You can also find your Service Tag information through the System Setup program. See "System Setup Screens" in your *User's Guide*.

Your Tablet-PC's Service Tag contains both a Service Tag number and an Express Service Code.

- Use the Service Tag to identify your Tablet-PC when you use [support.dell.com](http://support.dell.com) or contact support.
- Enter the Express Service Code to direct your call when contacting support.



**NOTE:** Your Tablet-PC's Microsoft® Windows® License label is located under the main battery in the battery bay of your Tablet-PC (see "Removing the Battery" on page 22).

- Use the product key on the license label if you need to reinstall your operating system.

**NOTE:** As an increased security measure, the newly designed Microsoft Windows License incorporates a missing portion or "hole" to discourage removal of the label.



---

**What Are You Looking For?****Find It Here**

---

- Solutions — Troubleshooting hints and tips, articles from technicians, and online courses, frequently asked questions
- Community — Online discussion with other Dell customers
- Upgrades — Upgrade information for components, such as memory, the hard drive, and the operating system
- Customer Care — Contact information, service call and order status, warranty, and repair information
- Service and Support — Service call status and support history, service contract, online discussions with technical support
- Dell Technical Update Service — Proactive e-mail notification of software and hardware updates for my Tablet-PC
- Reference — Tablet-PC documentation, details on my Tablet-PC configuration, product specifications, and white papers
- Downloads — Certified drivers, patches, and software updates
- Notebook System Software (NSS) — If you reinstall the operating system for your Tablet-PC, you should also reinstall the NSS utility. NSS provides critical updates for your operating system and support for processors, optical drives, USB devices, and so on. NSS is necessary for correct operation of your Dell Tablet-PC. The software automatically detects your Tablet-PC and operating system, and installs the updates appropriate for your configuration.



**Dell Support Website** — [support.dell.com](http://support.dell.com)

**NOTE:** Select your region or business segment to view the appropriate support site.

To download Notebook System Software:

- 1** Go to [support.dell.com](http://support.dell.com) and click Drivers & Downloads.
- 2** Enter your Service Tag or Product Type and Product Model, and click **Go**.
- 3** Scroll to **System and Configuration Utilities** → **Dell Notebook System Software** and click **Download Now**.
- 4** Select **Drivers & Downloads** and click **Go**.

**NOTE:** The [support.dell.com](http://support.dell.com) user interface may vary depending on your selections.

What Are You Looking For?	Find It Here
<ul style="list-style-type: none"> <li>• Software upgrades and troubleshooting hints — Frequently asked questions, hot topics, and general health of your computing environment</li> </ul>	<p><b>Dell Support Utility</b></p> <p>The Dell Support Utility is an automated upgrade and notification system installed on your Tablet-PC. This support provides real-time health scans of your computing environment, software updates, and relevant self-support information. Access the Dell Support Utility from the  icon in the Windows Notification area. For more information, see “Dell Support Utility” in your <i>User’s Guide</i>.</p>
<ul style="list-style-type: none"> <li>• How to find information about your Tablet-PC and its components</li> <li>• How to connect to the Internet</li> <li>• How to add user accounts for different people</li> <li>• How to transfer files and settings from another Tablet-PC</li> </ul>	<p><b>Windows Welcome Center</b></p> <p>The Windows Welcome Center automatically appears when you use the Tablet-PC for the first time. You can choose to have it appear every time you start your Tablet-PC, or turn it off. Once turned off, to access the Welcome Center:</p> <p>Windows Vista — Click <b>Start</b>  → <b>Welcome Center</b>.</p> <p>Windows XP — Click <b>Start</b> → <b>Help and Support</b> → <b>Welcome to Tablet PC</b>.</p>
<ul style="list-style-type: none"> <li>• How to use Microsoft Windows Vista™ and Windows XP</li> <li>• How to work with programs and files</li> <li>• How to personalize my desktop</li> </ul>	<p><b>Windows Help and Support</b></p> <ol style="list-style-type: none"> <li>1 Click <b>Start</b>  (or <b>Start</b> in Windows XP) → <b>Help and Support</b>.</li> <li>2 In <i>Search Help</i>, type a word or phrase that describes your problem, and then press &lt;Enter&gt; or click the magnifying glass.</li> <li>3 Click the topic that describes your problem.</li> <li>4 Follow the instructions on the screen.</li> </ol>

---

**What Are You Looking For?**

- Information on tablet features and functionality, network activity, the Power Management Wizard, hotkeys, and other items controlled by Dell QuickSet

**Find It Here****Dell QuickSet Help**

To view *Dell QuickSet Help*, press the QuickSet tablet settings button (see "Front View" on page 13), or right-click the QuickSet icon in the Microsoft® Windows® Notification area, and select **Help**. The Windows Notification area is located in the lower-right corner of your screen.

- 
- How to reinstall my operating system

**Operating System Media**

The operating system is already installed on your Tablet-PC. To reinstall your operating system, use the *Operating System* media. See "Using the Operating System Media" in your *User's Guide*.



After you reinstall your operating system, use the *Drivers and Utilities* media to reinstall drivers for the devices that came with your Tablet-PC.

Your operating system product key is on the Microsoft® Windows® License Label located in your Tablet-PC's main battery bay (see "Removing the Battery" on page 22).

**NOTE:** The color of your media varies based on the operating system you ordered.

## Setting Up Your Computer

 **CAUTION:** Before you begin any of the procedures in this section, follow the safety instructions in the *Product Information Guide*.

- 1 Unpack the accessories box.
- 2 Set aside the contents of the accessories box, which you will need to complete the setup of your computer.

The accessories box also contains user documentation and any software or additional hardware (such as PC Cards, drives, or batteries) that you have ordered.

- 3 Connect the AC adapter to the AC adapter connector on the computer and to the electrical outlet.



- 4 Open the computer display and press the power button to turn on the computer (see "Front View" on page 13).

 **NOTE:** It is recommended that you turn on and shut down your computer at least once before you install any cards or connect the computer to a docking device or other external device, such as a printer.

## About Your Tablet-PC

 **NOTICE:** To avoid damaging your display, ensure that your Tablet-PC is in notebook mode and that the display is closed when you travel.

## Front View



- |    |  |    |                                    |
|----|--|----|------------------------------------|
| 1  | grip   | 2  | display                            |
| 3  | ambient light sensor (with Dual-bulb CCFL LCD option only) | 4  | device status lights               |
| 5  | digital array microphone                                   | 6  | biometric reader                   |
| 7  | touch pad  | 8  | touch pad buttons                  |
| 9  | track stick buttons  | 10 | keyboard                           |
| 11 | track stick  | 12 | rotating hinge                     |
| 13 | digital array microphone                                   | 14 | power button                       |
| 15 | Windows <sup>®</sup> security button                       | 16 | screen rotate button               |
| 17 | QuickSet tablet settings button                            | 18 | e-mail application shortcut button |

## Left Side View



- |   |                               |   |                     |
|---|-------------------------------|---|---------------------|
| 1 | pen indicator LED             | 2 | pen                 |
| 3 | external wireless WAN antenna | 4 | IEEE 1394 connector |
- NOTE:** The external antenna is only provided with WWAN cards and is not included in the standard system configuration. The system comes with a plug that needs to be removed prior to installing the antenna and WWAN card.
- |   |               |   |          |
|---|---------------|---|----------|
| 5 | USB connector | 6 | air vent |
| 7 | speaker       |   |          |

## Right Side View



- |   |                               |   |                       |
|---|-------------------------------|---|-----------------------|
| 1 | wireless radio on/off switch  | 2 | Wi-Fi Catcher™ button |
| 3 | USB connector                 | 4 | ExpressCard slot      |
| 5 | Secure Digital (SD) card slot | 6 | headphones connector  |
| 7 | microphone connector          | 8 | security cable slot   |

## Back View



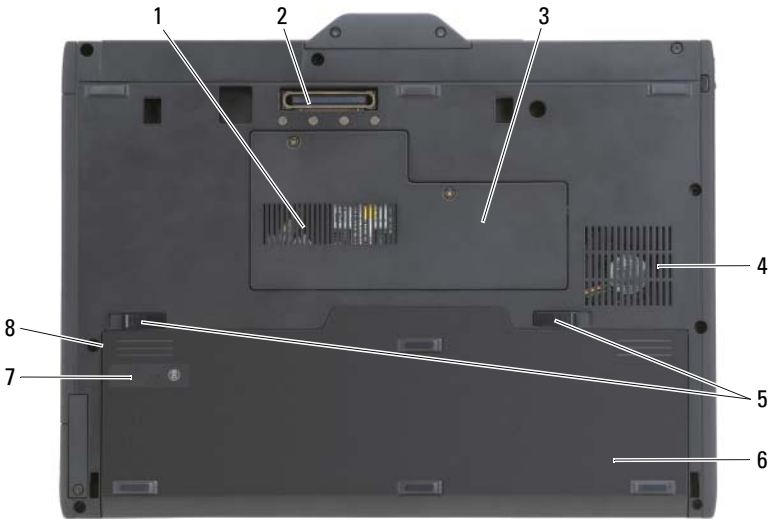

- |   |                      |   |                       |
|---|----------------------|---|-----------------------|
| 1 | AC adapter connector | 2 | video connector       |
| 3 | tablet back button   | 4 | scroll control button |
| 5 | network connector    | 6 | powered USB connector |
| 7 | rotating hinge       | 8 | tablet grip           |
| 9 | pen tether slot      |   |                       |

## Bottom View



- |   |                                   |   |                                    |
|---|-----------------------------------|---|------------------------------------|
| 1 | air vent                          | 2 | docking-device connector           |
| 3 | memory module and mini-card cover | 4 | fan vent                           |
| 5 | battery-bay latch releases (2)    | 6 | main battery                       |
| 7 | battery charge gauge/health gauge | 8 | battery bay (beneath main battery) |

 **NOTE:** Your Tablet-PC's Microsoft® Windows® License label is located under the main battery in the battery bay of your Tablet-PC (see "Removing the Battery" on page 22).

 **CAUTION:** Do not block, push objects into, or allow dust to accumulate in the air vents. Do not store your Tablet-PC in a low-airflow environment, such as a closed briefcase, while it is running. Restricting the airflow can damage the Tablet-PC or cause a fire. The Tablet-PC turns on the fan when the Tablet-PC gets hot. Fan noise is normal and does not indicate a problem with the fan or the Tablet-PC.



## Pen View



- 1 pen tether slots                      2 right-click pen button  
3 erase pen button

## Using a Battery

- !** **CAUTION:** Using an incompatible battery may increase the risk of fire or explosion. Replace the battery only with a compatible battery purchased from Dell. The battery is designed to work with your Dell computer. Do not use a battery from other computers with your computer.
- !** **CAUTION:** Do not dispose of batteries with household waste. When your battery no longer holds a charge, call your local waste disposal or environmental agency for advice on disposing of a lithium-ion battery. See “Battery Disposal” in the *Product Information Guide*.
- !** **CAUTION:** Misuse of the battery may increase the risk of fire or chemical burn. Do not puncture, incinerate, disassemble, or expose the battery to temperatures above 65°C (149°F). Keep the battery away from children. Handle damaged or leaking batteries with extreme care. Damaged batteries may leak and cause personal injury or equipment damage.

## Battery Performance

 **NOTE:** For information about the Dell warranty for your computer, see the *Product Information Guide* or separate paper warranty document that shipped with your computer.

For optimal computer performance and to help preserve BIOS settings, operate your Dell™ Tablet-PC with the main battery installed at all times. One battery is supplied as standard equipment in the battery bay.

 **NOTE:** Because the battery may not be fully charged, use the AC adapter to connect your new computer to an electrical outlet the first time you use the computer. For best results, operate the computer with the AC adapter until the battery is fully charged. To view battery charge status, check the Power Meter in Power Options (see “Accessing Power Options Properties” in your *User’s Guide*.)

 **NOTE:** Battery operating time varies depending on operating conditions.

 **NOTE:** It is recommended that you connect your computer to an electrical outlet when writing to a CD or DVD.



Operating time on battery power is significantly reduced when you perform operations including, but not limited to, the following:

- Using optical drives.
- Using wireless communications devices, PC Cards, Express Cards, media memory cards, or USB devices.
- Using high-brightness display settings, 3D screen savers, or other power-intensive programs such as complex 3D graphics applications.
- Running the computer in maximum performance mode. See “Configuring Power Management Settings” in your *User’s Guide* for information about accessing Windows Power Options Properties or Dell QuickSet, which you can use to configure power management settings.

You can check the battery charge before you insert the battery into the computer. You can also set power management options to alert you when the battery charge is low.

## Checking the Battery Charge

The following features provide information on the battery charge:

- Dell QuickSet Battery Meter
- Microsoft Windows **Power Meter** window and **Power** icon ( in Windows Vista and  in Windows XP)
- Battery charge gauge and health gauge
- Low-battery warning

### Dell™ QuickSet Battery Meter

If Dell QuickSet is installed, press <Fn><F3> to display the QuickSet Battery Meter. The Battery Meter displays status, battery health, charge level, and charge completion time for the battery in your computer.

For more information about QuickSet, right-click the QuickSet icon in the taskbar, and click **Help**.

### Charge Gauge

By using the charge gauge on the battery, you can check:

- Battery charge (check by pressing and *releasing* the status button)
- Battery health (check by pressing and *holding* the status button)

The battery operating time is largely determined by the number of times it is charged. After hundreds of charge and discharge cycles, batteries lose some charge capacity—or battery health. That is, a battery can show a status of “charged” but maintain a reduced charge capacity (health).

### Check the Battery Charge

To check the battery charge, *press and release* the status button on the battery charge gauge to illuminate the charge-level lights. Each light represents approximately 20 percent of the total battery charge. For example, if the battery has 80 percent of its charge remaining, four of the lights are on. If no lights appear, the battery has no charge.

## Check the Battery Health



**NOTE:** You can check battery health in one of two ways: by using the charge gauge on the battery as described below or by using the Battery Meter in Dell QuickSet. For information about QuickSet, right-click the icon in the taskbar, and click **Help**.

To check the battery health using the charge gauge, *press and hold* the status button on the battery charge gauge for at least 3 seconds. If no lights appear, the battery is in good condition, and more than 80 percent of its original charge capacity remains. Each light represents an incremental degradation. If five lights appear, less than 60 percent of the charge capacity remains, and you should consider replacing the battery. See "Using a Battery" on page 17 for more information about the battery operating time.

## Low-Battery Warning



**NOTICE:** To avoid losing or corrupting data, save your work immediately after a low-battery warning, then connect the computer to an electrical outlet. If the battery runs completely out of power, hibernate mode begins automatically.

A pop-up window warns you when the battery charge is approximately 90 percent depleted. If two batteries are installed, the low-battery warning means that the combined charge of both batteries is approximately 90 percent depleted. The computer enters hibernate mode when the battery charge is at a critically low level.

You can change the settings for the battery alarms in QuickSet or the **Power Options Properties** window. See "Configuring Power Management Settings" in your *User's Guide* for information about accessing QuickSet or the **Power Options Properties** window.

To manually enter hibernate mode in Windows Vista, click the Windows Vista Start button , and move your mouse over the right triangle beside the Lock icon to open the **Power Options Properties** window, and then click **Hibernate**.

To manually enter hibernate mode in Windows XP, you must first enable Hibernate mode.

To enable Hibernate mode:

- 1 Click **Start** → **Control Panel** → **Performance and Maintenance** → **Power Options**.
- 2 Click the **Hibernate** tab.

**3** Select **Enable hibernation**.

**4** Click **Apply** and **OK**.

To enter Hibernate mode:

**1** Type the <Ctrl> <Alt> <Del> key sequence.

**2** Select **Shut Down**→**Hibernate**.

If you have set you set the power management options to **Hibernate** in the **Power Options Properties** window or the **QuickSet Power Management Wizard**, you may also use one of the following methods to enter hibernate mode:

- Press the power button.
- Close the display.
- Press <Fn> <Esc>.



**NOTE:** Some PC Cards or Express Cards may not operate correctly after the computer exits hibernate mode. Remove and reinsert the card, or simply restart (reboot) your computer.

To exit hibernate mode, press the power button. The computer may take a short time to exit hibernate mode. You cannot make the computer exit hibernate mode by pressing a key or touching the touch pad or track stick. For more information on hibernate mode, see the documentation that came with your operating system.

## Charging the Battery

When you connect the computer to an electrical outlet or install a battery while the computer is connected to an electrical outlet, the computer checks the battery charge and temperature. If necessary, the AC adapter then charges the battery and maintains the battery charge.



**NOTE:** With Dell™ ExpressCharge™, when the computer is turned off, the AC adapter charges a completely discharged battery to 80 percent in about 1 hour and to 100 percent in approximately 2 hours. Charge time is longer with the computer turned on. You can leave the battery in the computer for as long as you like. The battery's internal circuitry prevents the battery from overcharging.

If the battery is hot from being used in your computer or being in a hot environment, the battery may not charge when you connect the computer to an electrical outlet.

The battery is too hot to start charging if the  light flashes alternately green and orange. Disconnect the computer from the electrical outlet and allow the computer and the battery to cool to room temperature. Then connect the computer to an electrical outlet to continue charging the battery. For information about resolving problems with a battery, see “Power Problems” in your *User’s Guide*.

## Removing the Battery



**CAUTION:** Using an incompatible battery may increase the risk of fire or explosion. Replace the battery only with a compatible battery purchased from Dell. The battery is designed to work with your Dell™ computer. Do not use a battery from other computers with your computer.



**CAUTION:** Before performing these procedures, turn off the computer, disconnect the AC adapter from the electrical outlet and the computer, disconnect the modem from the wall connector and computer, and remove any other external cables from the computer.



**NOTICE:** You must remove all external cables from the computer to avoid possible connector damage.



**NOTICE:** If you choose to replace the battery with the computer in standby mode, you have up to 1 minute to complete the battery replacement before the computer shuts down and loses any unsaved data.

To remove the battery:

- 1 If the computer is connected to a docking device (docked), undock it. See the documentation that came with your docking device for instructions.
- 2 Ensure that the computer is turned off or hibernated in a power management mode.
- 3 Slide the battery-bay latch release on the bottom of the computer, and then remove the battery from the bay.

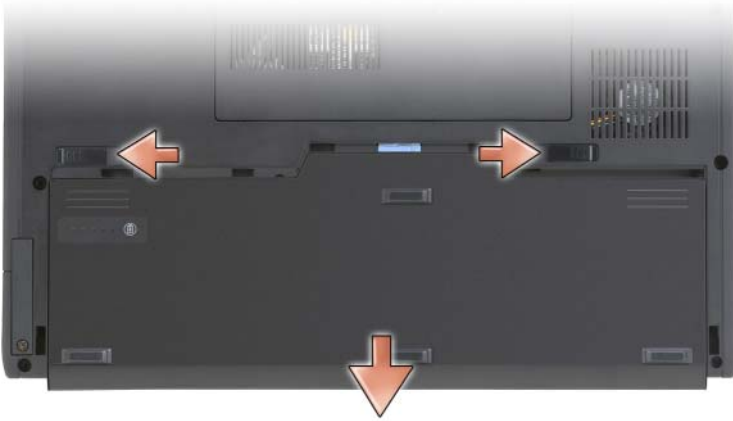

To replace the battery, follow the removal procedure in reverse order.

### Storing a Battery

Remove the battery when you store your computer for an extended period of time. A battery discharges during prolonged storage. After a long storage period, fully recharge the battery (see "Charging the Battery" on page 21) before you use it.

## Troubleshooting

### Lockups and Software Problems

**!** **CAUTION:** Before you begin any of the procedures in this section, follow the safety instructions in the *Product Information Guide*.

#### The Tablet-PC does not start up

**ENSURE THAT THE POWER CABLE IS FIRMLY CONNECTED TO THE TABLET-PC AND TO THE ELECTRICAL OUTLET**

#### The Tablet-PC stops responding

**➡** **NOTICE:** You may lose data if you are unable to perform an operating system shutdown.

**TURN THE TABLET-PC OFF** — If you are unable to get a response by pressing a key on your keyboard or touching your display with the pen or your finger, press and hold the power button for at least 8 to 10 seconds (until the Tablet-PC turns off), and then restart your Tablet-PC.

### **A program stops responding**

#### **END THE PROGRAM** —

- 1 Press <Ctrl><Shift><Esc> simultaneously to access the Task Manager.
- 2 Click the **Applications** tab.
- 3 Click to select the program that is no longer responding.
- 4 Click **End Task**.

### **A program crashes repeatedly**



**NOTE:** Most software includes installation instructions in its documentation, or on a CD or DVD.

**CHECK THE SOFTWARE DOCUMENTATION** — If necessary, uninstall and then reinstall the program.

### **A program is designed for an earlier Windows operating system**

**RUN THE PROGRAM COMPATIBILITY WIZARD** — The Program Compatibility Wizard configures a program so that it runs in an environment similar to previous versions of Windows.

#### **Windows Vista**

- 1 Click **Start**  → **Control Panel** → **Programs** → **Use an older program with this version of Windows**.
- 2 In the welcome screen, click **Next**.
- 3 Follow the instructions on the screen.

#### **Windows XP**

- 1 Click **Start** → **Help and Support** → **Fixing a problem** → **Application and software problems**.
- 2 Click **Run Software that Worked with previous versions**.



- 3 In the welcome screen, click **Next**.
- 4 Follow the instructions on the screen.

### **A solid blue screen appears**

**TURN THE TABLET-PC OFF** — If you are unable to get a response by pressing a key on your keyboard or touching your display with the pen or your finger, press and hold the power button for at least 8 to 10 seconds (until the Tablet-PC turns off), and then restart your Tablet-PC.

### **Other software problems**

#### **CHECK THE SOFTWARE DOCUMENTATION OR CONTACT THE SOFTWARE MANUFACTURER FOR TROUBLESHOOTING INFORMATION** —

- Ensure that the program is compatible with the operating system installed on your Tablet-PC.
- Ensure that your Tablet-PC meets the minimum hardware requirements needed to run the software. See the software documentation for information.
- Ensure that the program is installed and configured properly.
- Verify that the device drivers do not conflict with the program.
- If necessary, uninstall and then reinstall the program.

#### **BACK UP YOUR FILES IMMEDIATELY**

#### **USE A VIRUS-SCANNING PROGRAM TO CHECK THE HARD DRIVE, CDS, OR DVDs**

#### **SAVE AND CLOSE ANY OPEN FILES OR PROGRAMS AND SHUT DOWN YOUR TABLET-PC THROUGH THE START MENU**

### **Dell Diagnostics**



**CAUTION:** Before you begin any of the procedures in this section, follow the safety instructions in the *Product Information Guide*.



**NOTICE:** The Dell Diagnostics works only on Dell™ computers.



**NOTE:** You must use the optical drive in the D/Bay or the optional media base to access the *Driver's and Utilities* media.

## When to Use the Dell Diagnostics

If you experience a problem with your Tablet-PC, perform the checks in Lockups and Software Problems (see "Lockups and Software Problems" on page 23), and run the Dell Diagnostics before you contact Dell for technical assistance.

It is recommended that you print these procedures before you begin.

See "Using the System Setup Program" in your *User's Guide* to review your Tablet-PC's configuration information, and ensure that the device that you want to test displays in the system setup program and is active.

Start the Dell Diagnostics from your hard drive or from the *Drivers and Utilities* media.



**NOTE:** The *Drivers and Utilities* media is optional and may not ship with your Tablet-PC.

## Starting the Dell Diagnostics From Your Hard Drive

The Dell Diagnostics is located on a hidden diagnostic utility partition on your hard drive.



**NOTE:** If your Tablet-PC does not display a screen image, contact Dell (see "Contacting Dell" in your *User's Guide*).



**NOTE:** If the Tablet-PC is connected to a docking device (docked), undock it. See "Undocking Your Tablet-PC From the Media Base" and "Undocking Your Tablet-PC From the Battery Slice" in your *User's Guide* for instructions if applicable.

- 1 Ensure that the Tablet-PC is connected to an electrical outlet that is known to be working properly.
- 2 Turn on (or restart) your Tablet-PC.
- 3 Start the Dell Diagnostics in one of the following two ways:



**NOTE:** If you wait too long and the operating system logo appears, continue to wait until you see the Microsoft® Windows® desktop; then, shut down your Tablet-PC and try again.

- When the DELL™ logo appears, press <F12> immediately. Select **Diagnostics** from the boot menu and press <Enter>.



**NOTE:** Before attempting the following option, the Tablet-PC must be powered down completely.

- Press and hold the <Fn> key while powering the Tablet-PC on.

The Tablet-PC runs the Pre-boot System Assessment (PSA), a series of initial tests of your system board, keyboard, display, memory, hard drive, etc.

- During the assessment, answer any questions that appear.
- If failures are detected during the Pre-boot System Assessment, write down the error code(s) and contact Dell (see “Contacting Dell” in your *User’s Guide*).

If the Pre-boot System Assessment completes successfully, the following message appears: “Booting Dell Diagnostic Utility Partition. Press any key to continue.”

- 4 Press any key to start the Dell Diagnostics from the diagnostics utility partition on your hard drive.



**NOTE:** If you see a message stating that no diagnostics utility partition has been found, run the Dell Diagnostics from the *Drivers and Utilities* media.

- 5 When the Dell Diagnostics Main Menu appears, select the test you want to run. See “Dell Diagnostics Main Menu” on page 28.

### Starting the Dell Diagnostics From the Drivers and Utilities Media

- 1 Insert the *Drivers and Utilities* media.
- 2 Shut down and restart the Tablet-PC.

When the DELL logo appears, press <F12> immediately.



**NOTE:** If you wait too long and the operating system logo appears, continue to wait until you see the Microsoft® Windows® desktop; then, shut down your Tablet-PC and try again.



**NOTE:** The next steps change the boot sequence for one time only. On the next start-up, the Tablet-PC boots according to the devices specified in the system setup program.

- 3 When the boot device list appears, highlight CD/DVD/CD-RW and press <Enter>.
- 4 Select the **Boot from CD-ROM** option from the menu that appears and press <Enter>.
- 5 Type 1 to start the CD menu and press <Enter> to proceed.
- 6 Select **Run the 32 Bit Dell Diagnostics** from the numbered list. If multiple versions are listed, select the version appropriate for your Tablet-PC.

- 7 When the Dell Diagnostics **Main Menu** appears, select the test you want to run.

### Dell Diagnostics Main Menu

- 1 After the Dell Diagnostics loads and the **Main Menu** appears, click the button for the option you want.



**NOTE:** It is recommended that you select **Test System** to run a complete test on your Tablet-PC.

Option	Function
Test Memory	Run the stand-alone memory test
Test System	Run System Diagnostics
Exit	Exit the Diagnostics

- 2 After you have selected the **Test System** option from the main menu, the following menu appears:



**NOTE:** It is recommended that you select **Extended Test** from the menu below to run a more thorough check of devices in the Tablet-PC.

Option	Function
Express Test	Performs a quick test of devices in the system. This typically can take 10 to 20 minutes.
Extended Test	Performs a thorough check of devices in the system. This typically can take an hour or more.
Custom Test	Use to test a specific device or customize the tests to be run.
Symptom Tree	This option allows you to select tests based on a symptom of the problem you are having. This option lists the most common symptoms.

- 3 If a problem is encountered during a test, a message appears with an error code and a description of the problem. Write down the error code and problem description and contact Dell (see “Contacting Dell” in your *User’s Guide*).



**NOTE:** The Service Tag for your Tablet-PC is located at the top of each test screen. If you contact Dell, technical support will ask for your Service Tag.

- 4 If you run a test from the **Custom Test** or **Symptom Tree** option, click the applicable tab described in the following table for more information.

<b>Tab</b>	<b>Function</b>
Results	Displays the results of the test and any error conditions encountered.
Errors	Displays error conditions encountered, error codes, and the problem description.
Help	Describes the test and may indicate requirements for running the test.
Configuration	Displays your hardware configuration for the selected device.  The Dell Diagnostics obtains configuration information for all devices from system setup, memory, and various internal tests, and it displays the information in the device list in the left pane of the screen. The device list may not display the names of all the components installed on your Tablet-PC or all devices attached to your Tablet-PC.
Parameters	Allows you to customize the test by changing the test settings.

- 5 When the tests are complete, close the test screen to return to the **Main Menu** screen. To exit the Dell Diagnostics and restart the Tablet-PC, close the **Main Menu** screen.
- 6 Remove the Dell *Drivers and Utilities* media (if applicable).



# Index

## B

- battery
  - charge gauge, 19
  - charging, 21
  - checking the charge, 19
  - performance, 18
  - removing, 22
  - storing, 23

## C

- computer
  - crashes, 23, 25
  - stops responding, 23

## D

- Dell Diagnostics, 25
- Dell support site, 9
- diagnostics
  - Dell, 25
- documentation
  - End User License Agreement, 7
  - ergonomics, 7
  - online, 9
  - Product Information Guide, 7
  - regulatory, 7
  - safety, 7

- documentation (*continued*)
  - User's Guide, 6
  - warranty, 7

- Drivers and Utilities media
  - Dell Diagnostics, 25

## E

- End User License Agreement, 7
- ergonomics information, 7

## H

- hardware
  - Dell Diagnostics, 25

## L

- labels
  - Microsoft Windows, 8
  - Service Tag, 8

## M

- media
  - operating system, 11

## **O**

operating system  
    reinstalling, 11  
Operating System media, 11

## **P**

problems  
    blue screen, 25  
    computer crashes, 23, 25  
    computer stops responding, 23  
    Dell Diagnostics, 25  
    general, 23  
    program crashes, 24  
    program stops responding, 24  
    software, 24-25  
Product Information Guide, 7

## **Q**

QuickSet Help, 11

## **R**

regulatory information, 7

## **S**

safety instructions, 7  
Service Tag, 8  
software  
    problems, 24-25

Starting the Dell Diagnostics  
    From the Drivers and  
    Utilities Media, 27

Starting the Dell Diagnostics  
    From Your Hard Drive, 26

support website, 9

system views  
    back, 15  
    bottom, 16  
    front, 13  
    left side, 14  
    right side, 15

## **T**

troubleshooting  
    Dell Diagnostics, 25

## **U**

User's Guide, 6

## **W**

warranty information, 7  
Windows Vista  
    reinstalling, 11



# Brzi referentni priručnik za Dell™ Latitude™ XT

**Model PP12S**

# Napomene, obavijesti i upozorenja



**NAPOMENA:** OBAVIJESTI označava važne informacije koje vam pomažu pri boljem korištenju računala.



**OBAVIJEST:** OPREZ označava moguće oštećenje hardvera ili gubitak podataka i informira vas kako taj problem možete izbjeći.



**OPREZ:** OPREZ označava moguću opasnost od kvarova, fizičkih ozljeda ili smrtnih slučajeva.

---

**Informacije u ovom dokumentu podložne su promjeni bez prethodne najave.**

© 2007 Dell Inc. Sva prava pridržana.

Bilo koji oblik reprodukcije bez pisanog odobrenja tvrtke Dell Inc. strogo je zabranjen.

Trgovački znakovi koji se koriste u ovom tekstu: *Dell*, *DELL* logo, *Wi-Fi Catcher*, *ExpressCharge* i *Latitude* zaštitni su znakovi tvrtke Dell Inc.; *Microsoft*, *Windows* i *Windows Vista* zaštitni su ili registrirani znakovi tvrtke Microsoft Corporation u Sjedinjenim Američkim Državama i/ili drugim državama.

U dokumentu se možda koriste i drugi trgovački znakovi i zaštićeni nazivi koji označavaju entitete koji su vlasnici tih znakova ili njihove proizvode. Dell Inc. odriče se bilo kakvih vlasničkih interesa za navedene trgovačke znakove i zaštićene nazive, osim vlastitih.

Model PP12S

Prosinac 2007.

B/D PU185

Izm. izdanje A01

# Sadržaj

<b>Resursi</b> . . . . .	<b>37</b>
Traženje informacija . . . . .	37
Postavljanje računala . . . . .	45
<b>O vašem Tablet-PC računalu</b> . . . . .	<b>45</b>
Pogled srijeda . . . . .	46
Pogled s lijeve strane . . . . .	47
Pogled s desne strane . . . . .	48
Pogled straga . . . . .	48
Pogled odozdo . . . . .	49
Pregled olovke . . . . .	50
<b>Korištenje baterije</b> . . . . .	<b>50</b>
Izvedba baterije . . . . .	51
Provjera napunjenosti baterije . . . . .	52
Punjenje baterije . . . . .	54
Vađenje baterije . . . . .	55
Pohrana baterije . . . . .	56
<b>Rješavanje problema</b> . . . . .	<b>56</b>
Problemi sa zaključavanjem i softverom . . . . .	56
Dell Diagnostics . . . . .	58
 Index . . . . .	 63



# Resursi

## Traženje informacija



**NAPOMENA:** Neke značajke ili mediji možda nisu obavezni te se neće isporučivati s vašim Tablet računalom. Neke značajke ili mediji možda nisu dostupni u određenim zemljama.



**NAPOMENA:** S vašim Tablet računalom možda ćete dobiti i dodatne informacije.



**NAPOMENA:** U D pogonu ili dodatnom pogonu za medije morate koristiti optički pogon za pristup mediju *Driver's and Utilities*.

---

### Što tražite?

- Dijagnostički program za moje Tablet računalo
- Upravljački programi za moje Tablet računalo
- Dokumentacija za moje računalo

### Pronađte to ovdje

#### **Medij Drivers and Utilities**

**NAPOMENA:** Medij *Drivers and Utilities* nije obvezan i možda ga nećete dobiti prilikom kupnje tablet-PC-ja.

---

## Što tražite?

- Softver za sustav prijenosnog računala (NSS)

## Pronađte to ovdje

Dokumentacija i upravljački programi već su instalirani na vašem Tablet računalu. Medij *Drivers and Utilities* možete koristiti za ponovno instaliranje upravljačkih programa (vidi “Reinstalling Drivers and Utilities” (Ponovno instaliranje upravljačkih i uslužnih programa) u dokumentu *Korisnički priručnik*) ili za pokretanje programa Dell Diagnostics (vidi “Dell Diagnostics” na stranici 58).

Readme datoteke mogu se nalaziti na mediju i sadržavati najnovija ažuriranja tehničkih promjena na Tablet računalu ili napredni tehnički referentni materijal za tehničare ili iskusne korisnike.



**NAPOMENA:** Najnovije informacije o upravljačkim programima i dokumentaciji možete pronaći na [support.dell.com](http://support.dell.com).

---

## Što tražite?

- Uklanjanje i zamjena dijelova
- Specifikacije
- Konfiguriranje postavki sustava
- Rješavanje problema

## Pronađte to ovdje

### Korisnički priručnik za Dell™ Latitude™ XT

*Microsoft Windows XP i Windows Vista™  
Centar za pomoć i podršku*

**1** Pritisnite **Start**  (ili **Start** u OS Windows XP)→ **Help and Support** (Pomoć i podrška)→ **Dell User and System Guides** (Dell Korisnički priručnici i priručnici za sustav)→ **System Guides** (Priručnici za sustav).

**2** Pritisnite *User's Guide* (Korisnički priručnik) za svoje računalo.

- 
- Informacije o jamstvu
  - Uvjeti i pravila korištenja (samo za SAD)
  - Sigurnosne upute
  - Regulatorne informacije
  - Informacije o ergonomiji
  - Licencni sporazum s krajnjim korisnikom

### Dell™ priručnik s informacijama o proizvodu

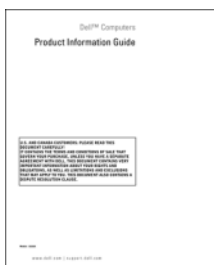

- 
- Postavljanje Tablet računala
  - Sažetak značajki Tablet računala
  - Dostupan pribor za Tablet računalo

### Kartica brzih referenci

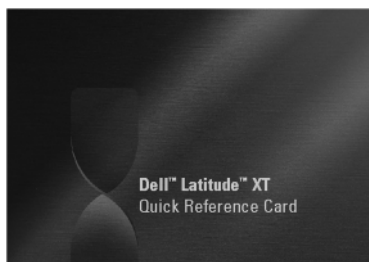

---

## Što tražite?

- Service Tag (Servisna oznaka) i Express Service Code (Šifra za ekspresnu uslugu)
- Licencna oznaka za Microsoft® Windows®

## Pronađte to ovdje

### Servisna oznaka i licenca za Microsoft Windows

**NAPOMENA:** Servisna licencna oznaka za Tablet računalo nalazi se s donje strane Tablet računala pokraj poklopca za memoriju i mini-karticu (vidi “Pogled odozdo” na stranici 49).

**NAPOMENA:** Informacije o servisnoj oznaci možete pronaći i u programu za postavljanje sustava. Vidi “System Setup Screens” (Zasloni za postavljanje sustava) u *Korisničkom priručniku*.

Servisna oznaka za Tablet računalo sadrži i broj servisne oznake i ekspresnu servisnu šifru.

- Servisnu oznaku koristite za identifikaciju svog Tablet računala kad koristite **support.dell.com** ili se obraćate službi za tehničku podršku.
- Šifru za ekspresnu uslugu unesite za usmjeravanje poziva prilikom kontaktiranja službi za podršku.



**NAPOMENA:** Licencna oznaka Microsoft® Windows® za tablet-PC nalazi se ispod glavne baterije u odjeljku za bateriju tablet-PC-ja (pogledajte “Vađenje baterije” na stranici 55).

- U slučaju da trebate ponovno instalirati operativni sustav, upotrijebite ključ proizvoda na licencnoj oznaci.

**NAPOMENA:** Kao dodatna mjera zaštite, nova Microsoft Windows licenca sadržava i nedostajući dio ili “rupu” kako bi se onemogućilo uklanjanje oznake.



---

**Što tražite?**

- Solutions (Rješenja) — Savjeti za rješavanje problema, članci tehničara i online tečajevi, često postavljana pitanja
- Community (Zajednica) — Online rasprava s ostalim Dell korisnicima
- Upgrades (Ažuriranja) — Informacije za nadogradnju komponenata, poput memorije, tvrdog diska te operativnog sustava
- Customer Care (Briga o korisnicima) — Kontakt informacije, servisni pozivi i stanje narudžbe, jamstva te informacije o popravcima
- Service and support (Servis i podrška) — Status poziva za servis i prethodne pružene podrške, servisni ugovor, online diskusije s tehničkom podrškom
- Dell Technical Update Service (Usluga tehničkog ažuriranja Dell proizvoda) — proaktivne obavijesti e-poštom za softver i hardver za Tablet računalo
- Reference — dokumentacija za Tablet računalo, pojedivosti o konfiguraciji Tablet računala, specifikacije proizvoda i članci
- Downloads (Preuzimanja) — Certificirani upravljački programi, zakrpe te ažuriranja softvera

---

**Pronađte to ovdje**

**Web-mjesto za podršku tvrtke Dell — [support.dell.com](http://support.dell.com)**

**NAPOMENA:** Odaberite odjeljak za područja ili tvrtke za prikaz odgovarajuće stranice podrške.

---

## Što tražite?

- Notebook System Software (NSS) — Ako instalirate operativni sustav na svoje Tablet računalo, trebali biste instalirati i NSS upravljački program. NSS osigurava kritična ažuriranja za operativni sustav i podršku za procesore, optičke pogone, USB uređaje i slično. NSS je neophodan za ispravan rad vašeg Dell Tablet računala. Softver automatski prepoznaje vaše Tablet računalo i operativni sustav i instalira ažuriranja koja odgovaraju vašoj konfiguraciji.

## Pronađte to ovdje

Za preuzimanje Notebook System Software (Softver za sustav prijenosnog računala):

- 1** Idite na **support.dell.com** i odaberite Drivers & Downloads (Upravljački programi i datoteke za preuzimanje).
- 2** Unesite servisnu oznaku ili vrstu ili model proizvoda, a zatim pritisnite **Go** (Idi).
- 3** Idite na **System and Configuration Utilities** (Uslužni programi za sustav i konfiguraciju)→ **Dell Notebook System Software** (Sistemski softver za Dell Notebook računala) i pritisnite **Download Now** (Preuzmi sada).
- 4** Odaberite **Drivers & Downloads** (Upravljački programi i preuzimanja) i pritisnite **Go** (Idi).

**NAPOMENA:** Korisničko sučelje **support.dell.com** može se razlikovati ovisno o vašim odabirima.

- Software upgrades and troubleshooting hints (Nadogradnje sustava i savjeti za rješavanje problema) — Često postavljana pitanja, vruće teme i općenito zdravlje vaše računalne okoline

### Dell Support Utility (Uslužni program za podršku)

Dell Support Utility je automatizirani sustav nadogradnje i obavješćivanja instaliran na vaše Tablet računalo. Ova podrška osigurava skeniranje zdravlja vaše računalne okoline u stvarnom vremenu, ažuriranja softvera i relevantne informacije za samostalnu podršku. Uslužnom programu za Dellovu podršku pristupite putem ikone  u području obavijesti sustava Windows. Za više informacija pogledajte “Dell Support Utility (Dell uslužni program za podršku)” u dokumentu *Korisnički priručnik*.

---

## Što tražite?

- Pronalaženje informacija o Tablet računalu i komponentama
- Priključivanje na Internet
- Dodavanje korisničkih računa za različite osobe
- Prijenos datoteka i postavki s drugog Tablet računala

---

## Pronađte to ovdje

### Windows Welcome Center

Windows Welcome Center automatski se pojavljuje pri prvom korištenju Tablet računala. Možete odabrati i mogućnost pojavljivanja svaki put kada pokrenete Tablet računalo ili kada ga isključujete. Jednom kad je isključen, za pristup Welcome Center:

Windows Vista — Pritisnite **Start**  → **Welcome Center**.

Windows XP — Pritisnite **Start** → **Help and Support** (Pomoć i podrška) → **Welcome to Tablet PC** (Dobrodošli u Tablet PC).

- 
- Kako koristiti Microsoft Windows Vista™ i Windows XP
  - Kako koristiti programe i datoteke
  - Kako prilagoditi radnu površinu

### Windows Help and Support (Pomoć i podrška sustava Windows)

- 1 Pritisnite **Start**  (ili **Start** u OS Windows XP) → **Help and Support** (Pomoć i podrška).
- 2 U *Search Help* (Pretraži pomoć) upišite riječ ili frazu koja opisuje vaš problem, a zatim pritisnite <Enter> ili povećalo.
- 3 Pritisnite temu koja opisuje vaš problem.
- 4 Slijedite upute na zaslону.

- 
- Informacije o značajkama i funkcionalnosti tableta, mrežnoj aktivnosti, Power Management Wizard (Čarobnjaku za upravljanje energijom), hotkeyima i drugim stavkama koje nadzire Dell QuickSet

### Dell QuickSet Help (QuickSet pomoć)

Za prikaz *Dell QuickSet Help* (Pomoći Dell QuickSet) pritisnite gumb QuickSet postavki tableta (pogledajte “Pogled sprijeda” na stranici 46 ili desnom tipkom miša pritisnite ikonu QuickSet na području obavijesti sustava Microsoft® Windows® te pritisnite **Help** (Pomoć). Područje s obavijestima sustava Windows smješteno je u donjem desnom kutu zaslona.

- 
- Kako ponovno instalirati operativni sustav

### Medij Operating System

Operativni sustav je već instaliran na vašem Tablet računalu. Za ponovno instaliranje operativnog sustava koristite medij *Operating System*. Pogledajte “Using the Operating System Media” (Korištenje medija Operating System) u svom *Korisničkom priručniku*.



Nakon ponovnog instaliranja operativnog sustava koristite medij *Drivers and Utilities* za ponovnu instalaciju upravljačkih programa ili uređaja koje ste dobili uz Tablet računalo.

Ključ proizvoda za vaš operativni sustav nalazi se na licencnoj oznaci Microsoft® Windows® na odjeljku za glavnu bateriju Tablet računala (vidi “Vađenje baterije” na stranici 55).

**NAPOMENA:** Boja medija razlikuje se ovisno o operativnom sustavu koji ste naručili.

---

## Postavljanje računala

**⚠ OPREZ:** Prije nego što započnete bilo koji postupak u ovom odjeljku, slijedite sigurnosne upute u *Priručniku s informacijama o proizvodu*.

- 1 Raspakirajte kutiju s dodatnom opremom.
- 2 Sa strane ostavite sadržaj kutije s dodatnom opremom koji će vam trebati za dovršavanje postavljanja računala.

U kutiji s dodatnom opremom nalazi se i dokumentacija za korisnika i sve programe i dodatni hardver (npr. PC kartice, upravljački pogoni ili baterije) koje ste naručili.

- 3 Spojite AC adapter na priključak za AC adapter na računalu i na električnu utičnicu.



- 4 Otvorite zaslon računala i pritisnite gumb za uključivanje/isključivanje kako biste uključili računalo (pogledajte “Pogled sprijeda” na stranici 46).

**✍ NAPOMENA:** Preporučujemo da uključite i isključite računalo najmanje jednom prije nego što instalirate bilo koju karticu ili spojite računalo na uređaj za spajanje ili drugi vanjski uređaj, poput pisača.

## O vašem Tablet-PC računalu

**➡ OBAVIJEST:** Kako biste izbjegli oštećivanje zaslona, neka prilikom putovanja Tablet-PC bude u načinu rada prijenosnog računala, a zaslon zatvoren.

## Pogled sprijeda



- |    |   |    |   |
|----|---|----|---|
| 1  | rukohvat  | 2  | zaslon                                  |
| 3  | senzor za ambijentalnu rasvjetu (samo uz CCFL LCD opciju s dvostrukom žaruljom) | 4  | statusne lampice uređaja                |
| 5  | digitalni mikrofon  | 6  | biometrički čitač                       |
| 7  | touch pad   | 8  | touch pad tipke                         |
| 9  | gumbi za track stick  | 10 | tipkovnica                              |
| 11 | track stick   | 12 | rotacijska šarka                        |
| 13 | digitalni mikrofon  | 14 | gumb za uključivanje/isključivanje      |
| 15 | Windows® sigurnosni gumb  | 16 | gumb za rotiranje zaslona               |
| 17 | gumb za postavke QuickSet tablet  | 18 | gumb za brzi pristup aplikaciji e-pošte |

## Pogled s lijeve strane



- |   |                                     |   |                      |
|---|-------------------------------------|---|----------------------|
| 1 | LED dioda za prikaz olovke          | 2 | olovka               |
| 3 | vanjska antena za bežičnu WAN mrežu | 4 | IEEE 1394 priključak |
- NAPOMENA:** Vanjska antena se isporučuje samo s WWAN karticama i nije uključena u standardnu konfiguraciju sustava. Sustav se isporučuje s priključkom kojeg treba ukloniti prije instalacije antene i WWAN kartice.
- |   |                |   |                     |
|---|----------------|---|---------------------|
| 5 | USB priključak | 6 | ventilacijski otvor |
| 7 | zvučnik        |   |                     |

## Pogled s desne strane



- |   |                                      |   |                          |
|---|--------------------------------------|---|--------------------------|
| 1 | prekidač za bežični radio            | 2 | gumb za Wi-Fi Catcher™   |
| 3 | USB priključak                       | 4 | ExpressCard utor         |
| 5 | otvor za Secure Digital (SD) karticu | 6 | priključak za slušalice  |
| 7 | priključak za mikrofoni              | 8 | sigurnosni utor za kabel |

## Pogled straga



- |   |                                       |   |                             |
|---|---------------------------------------|---|-----------------------------|
| 1 | priključak AC adaptera                | 2 | video priključak            |
| 3 | tablet stražnji gumb                  | 4 | gumb za kontrolu kretanja   |
| 5 | mrežni priključak                     | 6 | USB priključak s napajanjem |
| 7 | rotacijska šarka                      | 8 | tablet ručka                |
| 9 | otvor za pričvršćivanje držača olovke |   |                             |



## Pogled odozdo

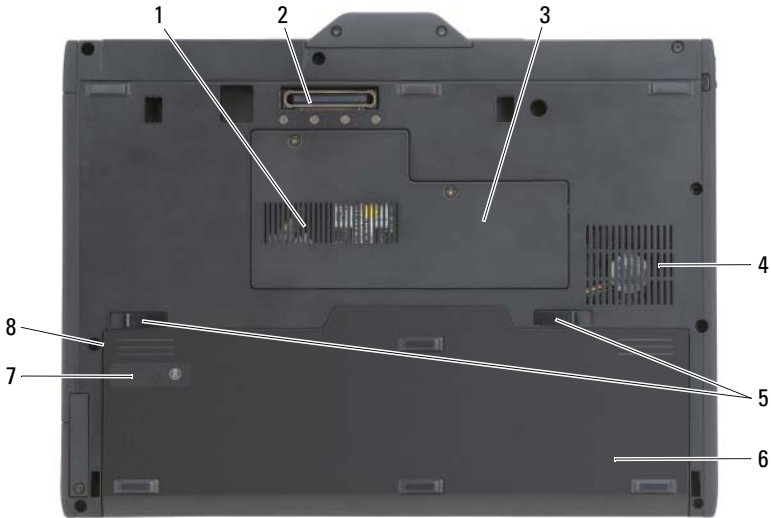

- |   |  |   |  |
|---|--|---|--|
| 1 | otvor za ventilaciju                         | 2 | priključak uređaja za spajanje               |
| 3 | poklopac za memorijski modul i mini karticu  | 4 | ventilacijski otvor                          |
| 5 | brave za otvaranje pregrada za baterije (2)  | 6 | glavna baterija                              |
| 7 | mjerač napunjenosti baterije/mjerač zdravlja | 8 | odjeljak za bateriju (ispod glavne baterije) |



**NAPOMENA:** Licencna oznaka Microsoft® Windows® za tablet-PC nalazi se ispod glavne baterije u odjeljku za bateriju tablet-PC-ja (pogledajte "Vađenje baterije" na stranici 55).



**OPREZ:** Ventilacijske otvore nemojte blokirati, nemojte u njih gurati različite predmete i nemojte dopustiti da se u njima nagomila prašina. Uključeno Tablet računalo ne odlažite na mjestima sa slabom ventilacijom, na primjer u kovčegu. Ograničeni protok zraka može uzrokovati kvar na Tablet računalo ili požar. Tablet računalo uključuje ventilator ako se ugrije. Buka od ventilatora je normalna i ne ukazuje na problem ni s ventilatorom ni s Tablet računalom.

## Pregled olovke

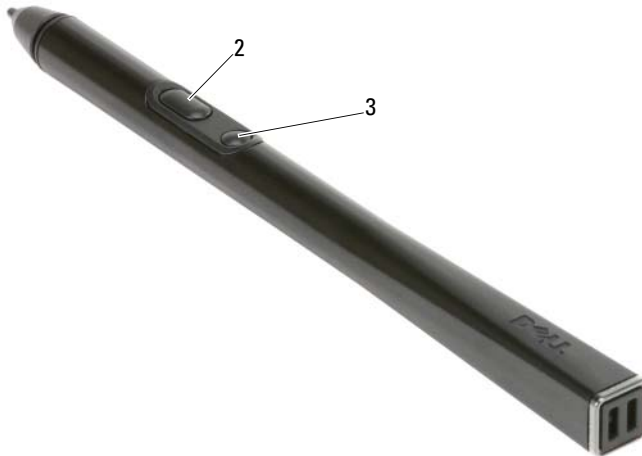

- 1 otvori za pričvršćivanje držača olovke    2 gumb za desni pritisak olovke  
3 gumb za brisanje

## Korištenje baterije

- ⚠ OPREZ:** Korištenje nekompatibilne baterije može povećati rizik od požara ili eksplozije. Bateriju zamijenite isključivo kompatibilnom baterijom koju prodaje tvrtka Dell. Baterija je proizvedena za rad s Dell računalima. Ne koristite bateriju iz drugih računala u svom računalu.
- ⚠ OPREZ:** Ne odlažite baterije s kućnim otpadom. Kada se baterija potpuno isprazni, kontaktirajte lokalnu agenciju za odlaganje otpada ili agenciju za očuvanje okoliša kako bi vas savjetovali o odlaganju litij-ionskih baterija. Vidi “Odlaganje baterija” u *Priručniku s informacijama o proizvodu*.
- ⚠ OPREZ:** Pogrešna upotreba baterije može povećati rizik od požara ili kemijskih opekline. Nmojte probijati, paliti, rastavljati bateriju ili je izlagati temperaturama većim od 65°C (149°F). Držite bateriju izvan dosega djece. Postupajte pažljivo s oštećenim baterijama ili onima koje cure. Oštećene baterije mogu curiti i prouzročiti ozljede ljudi ili štetu na opremi.

## Izvedba baterije



**NAPOMENA:** Informacije o Dell jamstvu za svoje računalo potražite u *Priručniku s informacijama o proizvodu* ili zasebnom dokumentu s jamstvom koji ste dobili s računalom.

Za optimalan rad računala te za čuvanje BIOS postavki neka glavna baterija bude uvijek instalirana dok radite na Dell™ Tablet-PC-ju. Jedna baterija se isporučuje kao serijska oprema u utoru za baterije.



**NAPOMENA:** Budući da baterija možda nije u potpunosti napunjena, koristite AC adapter kako biste novo računalo spojili na električnu utičnicu prilikom prvog korištenja računala. Za najbolje rezultate koristite računalo s AC adapterom dok u potpunosti ne napunite bateriju. Ako želite vidjeti stanje napunjenosti baterije, označite Power Meter (Mjerač napajanja) pod Power Options (Mogućnosti napajanja) (pogledajte "Accessing Power Options Properties (Pristupanje opcijama napajanja)" u *User's Guide* (Korisničkom priručniku)).



**NAPOMENA:** Vrijeme rada baterije varira ovisno o uvjetima rada.



**NAPOMENA:** Preporuča se da računalo spojite u električnu utičnicu prilikom snimanja na CD ili DVD.



Radno vrijeme na mjerачu napunjenosti baterije značajno se smanjuje kad vršite radnje koje uključuju, ali se ne ograničavaju, na sljedeće:

- Korištenje optičkih pogona.
- Korištenje uređaja za bežičnu komunikaciju, PC kartice, ExpressCards, medijske memorijske kartice ili USB uređaji.
- Korištenje postavki zaslona visoke svjetline, 3D čuvara zaslona ili drugih programa koji zahtijevaju veliku potrošnju energije, kao što su složene 3D grafičke aplikacije.
- Pokretanje računala u načinu maksimalnih performansi. Pogledajte "Configuring Power Management Settings (Konfiguriranje postavki upravljanja napajanjem)" u *Korisničkom priručniku* za informacije o pristupanju Windows Power Options Properties (Svojstvima mogućnosti napajanja sustava Windows) ili Dell QuickSetu, koje možete koristiti za konfiguriranje postavki upravljanja napajanjem.

Napunjenost baterije možete provjeriti prije umetanja baterije u računalo. Također možete postaviti mogućnosti upravljanja energijom da vas obavijeste kada je baterija skoro prazna.

## Provjera napunjenosti baterije

Sljedeće značajke daju informacije o napunjenosti baterije:

- Dell™ QuickSet Battery Meter
- Microsoft Windows **Power Meter** (Mjerač napajanja) prozor i ikona **Power** (Napajanje) ( u Windows Vista i  u Windows XP)
- Mjerač napunjenosti baterije i mjerač stanja
- Upozorenje o praznoj bateriji

### Dell™ QuickSet Battery Meter

Ako je instaliran Dell QuickSet, pritisnite <Fn><F3> za prikaz QuickSet mjerača napunjenosti baterije. Mjerač napunjenosti baterije prikazuje status, zdravlje baterije, razinu napunjenosti te vrijeme potrebno za punjenje baterije u računalo.

Za više informacija o QuickSetu pritisnite desnom tipkom miša na ikonu QuickSet na traci zadataka, a zatim pritisnite **Help** (Pomoć).

### Mjerač napunjenosti

Korištenjem mjerača napunjenosti na bateriji možete provjeriti:

- Napunjenost baterije (provjerite pritiskom i *otpuštanjem* statusnog gumba)
- Zdravlje baterije (provjerite pritiskom i *držanjem* statusnog gumba)

Vrijeme rada baterije je uvelike određeno brojem punjenja. Nakon stotina ciklusa punjenja i pražnjenja, baterije gube kapacitet punjenja—ili zdravlje baterije. To znači da baterije mogu pokazivati da su “napunjene”, ali imati smanjeni kapacitet punjenja (zdravlje).

### Provjerite razinu napunjenosti baterije

Kako biste provjerili napunjenost baterije, *pritisnite i otpustite* statusni gumb na mjeraču napunjenosti baterije kako biste osvijetlili razinu punjenja. Svako svjetlo predstavlja otprilike 20 posto ukupne napunjenosti baterije. Primjerice, ukoliko su upaljena četiri svjetla, baterija ima još 80 posto energije. Ako nema svjetla, baterija je prazna.

## Provjera zdravlja baterije



**NAPOMENA:** Zdravlje baterije možete provjeriti na jedan od dva načina: pomoću mjerača napunjenosti baterije, kako je opisano u nastavku ili pomoću Mjerača baterije u Dell QuickSet. Za informacije o QuickSetu desnom tipkom miša pritisnite ikonu na alatnoj traci i pritisnite **Help** (Pomoć).

Kako biste provjerili zdravlje baterije pomoću mjerača napunjenosti, *pritisnite i držite* statusni gumb na mjeraču napunjenosti baterije najmanje 3 sekunde. Ako nema svjetla, baterija je u dobrom stanju; ostalo je više od 80% izvornog kapaciteta. Svako svjetlo predstavlja postupno opadanje. Ako se pojavi pet svjetala, ostalo je manje od 60 posto kapaciteta te biste trebali razmisliti o zamjeni baterije. Više informacija o vremenu trajanja rada baterije potražite u dokumentu “Korištenje baterije” na stranici 50.

## Upozorenje o praznoj bateriji



**OBAVIJEST:** Kako biste izbjegli gubitak ili oštećenje podataka, spremite svoj rad odmah nakon pojavljivanja upozorenja o praznoj bateriji te spojite računalo na električnu utičnicu. Ako se baterija potpuno isprazni, odmah se uključuje način rada mirovanja.

Skočni prozor vas upozorava kad je napunjenost baterije iscrpljena 90 posto. Ako su instalirane dvije baterije, upozorenje o praznoj bateriji znači da je kombinirana napunjenost obje baterije pala za oko 90 posto. Računalo ulazi u način rada mirovanja kad je napunjenost baterije kritično niska.

Postavke za alarme baterije možete promijeniti u QuickSetu ili prozoru **Power Options Properties** (Svojstva opcija napajanja). Pogledajte “Configuring Power Management Settings” (Konfiguriranje postavki upravljanja napajanjem) u *Korisničkom priručniku* za sve informacije o pristupu prozoru QuickSet ili **Power Options Properties** (Opcijama napajanja za QuickSet).

Za ručni ulazak u stanje hibernacije u sustavu Windows Vista, pritisnite Windows Vista Start gumb  i pomičite miš preko desnog trokuta pored ikone blokade kako biste otvorili prozor **Power Options Properties** (Svojstva mogućnosti napajanja), a zatim pritisnite **Hibernate** (Hibernacija).

Kako biste ručno ušli u stanje hibernacije u sustavu Windows XP, prvo morate omogućiti stanje hibernacije.

Za omogućenje stanja hibernacije:

- 1 Pritisnite **Start** → **Control Panel** (Upravljačka ploča) → **Performance and Maintenance** (Izvedba i održavanje) → **Power Options** (Opcije napajanja).
- 2 Pritisnite karticu **Hibernate** (Hibernacija).
- 3 Odaberite **Enable hibernation** (Omogući hibernaciju).
- 4 Pritisnite **Apply** (Primijeni) i **OK** (U redu).

Za ulazak u stanje hibernacije:

- 1 Pritisnite ove tipke <Ctrl><Alt><Del>.
- 2 Odaberite **Shut Down** (Isključiti) → **Hibernate** (Hibernacija).

Ovisno o tome kako ste postavili opcije upravljanja energijom u prozoru **Hibernate** (Hibernacija) u prozoru **Power Options Properties** (Svojstva opcija napajanja) ili programu QuickSet Power Management Wizard (QuickSet Čarobnjak upravljanja energijom), možete koristiti jednu od sljedećih metoda za ulazak u način rada mirovanja:

- Pritisnite gumb za uključivanje i isključivanje.
- Zaklopite zaslon.
- Pritisnite <Fn><Esc>.



**NAPOMENA:** Neke PC kartice ili ExpressCards možda ne funkcioniraju ispravno nakon što računalo izađe iz stanja hibernacije. Uklonite i ponovno umetnite karticu ili jednostavno ponovno pokrenite računalo.

Kako biste izašli iz stanja mirovanja, pritisnite gumb za uključivanje i isključivanje. Računalu može trebati malo vremena da napusti stanje mirovanja. Računalo neće izaći iz stanja mirovanja pritiskom na tipku ili dodiranjem touch pada. Za više informacija o stanju mirovanja pogledajte dokumentaciju koju ste dobili s operativnim sustavom.

## Punjenje baterije

Kada spojite računalo na izvor napajanja ili umetnete bateriju dok je računalo priključeno na izvor energije, računalo provjerava napunjenost baterije i temperaturu. Po potrebi, AC adapter zatim puni bateriju i odražava bateriju punom.



**NAPOMENA:** Pomoću funkcije Dell™ ExpressCharge™ AC adapter puni potpuno ispražnjenu bateriju na 80 posto za 1 sat i na 100 posto za oko 2 sata kad je računalo isključeno. Vrijeme punjenja je dulje ako je računalo uključeno. Bateriju u računalo možete ostaviti koliko god želite. Interni sklopovi baterije sprječavaju prekomjerno punjenje baterije.

Ako je baterija vruća od korištenja u računalu ili je u vrućem okolišu, možda se neće puniti kada priključite računalo na izvor napajanja.

Baterija je prevruća za punjenje ako lampica  svijetli naizmjenice zeleno i narančasto. Isključite računalo iz izvora napajanja i ostavite računalo i bateriju da se ohlade na sobnu temperaturu. Zatim priključite računalo na izvor napajanja kako biste nastavili puniti bateriju.

Informacije o rješavanju problema s baterijom možete pronaći pod “Power Problems (Problemi s napajanjem)” u *Korisničkom priručniku*.

## Vađenje baterije

 **OPREZ:** Korištenje nekompatibilne baterije može povećati rizik od požara ili eksplozije. Bateriju zamijenite isključivo kompatibilnom baterijom koju prodaje tvrtka Dell. Baterija je proizvedena za rad s Dell računalima. Ne koristite bateriju iz drugih računala u svom računalu.

 **OPREZ:** Prije nego provedete ove postupke, isključite računalo, iskopčajte AC adapter iz izvora napajanja i iz računala, isključite modem iz zidne utičnice i računala te uklonite sve vanjske kabele iz računala.

 **OBAVIJEST:** Morate ukloniti sve vanjske kabele iz računala kako biste izbjegli moguća oštećenja konektora.

 **OBAVIJEST:** Ako odlučite zamijeniti bateriju s računalom u stanju pripravnosti, imate oko 1 minute da izvršite zamjenu baterije prije nego se računalo ugasi, a vi izgubite sve nespremljene podatke.

Za uklanjanje baterije:

- 1 Ako je računalo spojeno na uređaj za spajanje, isključite ga. Računalo mora biti isključeno.
- 2 Osigurajte da računalo bude isključeno, u stanju hibernacije ili povezano na mrežno napajanje.
- 3 Gurnite poklopac odjeljka za baterije s donje strane računala i zatim izvadite bateriju iz računala.

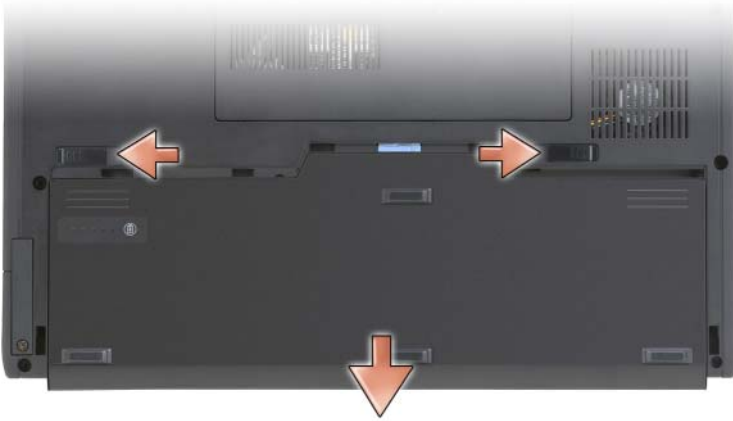

Za zamjenu bateriju postupak uklanjanja slijedite obrnutim redoslijedom.

## Pohrana baterije

Izvadite bateriju kada pohranjujete računalo na duže vrijeme. Baterija se prazni za vrijeme dulje pohrane. Nakon dugog razdoblja nekorištenja, prije korištenja sasvim napunite bateriju (pogledajte “Punjenje baterije” na stranici 54).

## Rješavanje problema

### Problemi sa zaključavanjem i softverom

**!** **OPREZ:** Prije nego što započnete bilo koji postupak u ovom odjeljku, slijedite sigurnosne upute u *Priručniku s informacijama o proizvodu*.

#### Tablet računalo se ne pokreće

**PAZITE NA TO DA KABEL ZA NAPAJANJE BUDE DOBRO PRIKLJUČEN NA TABLET RAČUNALO I U MREŽNO NAPAJANJE**

#### Tablet računalo se više ne odaziva

**➡** **OBAVIJEST:** Ako se operativni sustav ne može isključiti, možete izgubiti podatke.



**ISKLUČITE TABLET RAČUNALO** — Ako ne možete dobiti odgovor nakon pritiska na tipkovnicu ili dodira zaslona olovkom ili prstom, pritisnite i zadržite gumb za napajanje najmanje 8 do 10 sekundi (dok se Tablet računalo ne isključi), a zatim ponovno pokrenite Tablet računalo.

## Program prestaje reagirati

### ZATVORITE PROGRAM —

- 1 Pritisnite <Ctrl><Shift><Esc> istovremeno za pristup Upravitelju zadacima.
- 2 Pritisnite karticu **Applications** (Aplikacije).
- 3 Pritisnite za odabir programa koji više ne reagira.
- 4 Pritisnite **End Task** (Završi zadatak).

## Program se stalno ruši



**NAPOMENA:** S većinom softvera se u dokumentaciji, CD-u ili DVD-u isporučuju upute o instaliranju.

**PROVJERITE DOKUMENTACIJU SOFTVERA** — Po potrebi deinstalirajte i zatim ponovno instalirajte program.

## Program je napravljen za ranije verzije operativnog sustava Windows

**POKRENITE ČAROBNJAK ZA KOMPATIBILNOST PROGRAMA** — Program Compatibility Wizard (Čarobnjak za kompatibilnost programa) konfigurira program tako da radi na okruženju sličnom prethodnim verzijama OS Windows.

### Windows Vista

- 1 Pritisnite **Start**  → **Control Panel** (Upravljačka ploča) → **Programs** (Programi) → **Use an older program with this version of Windows** (Koristi stariji program s ovom verzijom sustava Windows).
- 2 Na zaslonu dobrodošlice pritisnite **Next** (Sljedeće).
- 3 Slijedite upute na zaslonu.

### Windows XP

- 1 Pritisnite **Start** → **Help and Support** (Pomoć i podrška) → **Fixing a problem** (Popravljanje problema) → **Application and software problems** (Problemi s aplikacijama ili softverom).
- 2 Pritisnite **Run Software that Worked with previous versions** (Pokreni softver koji je radio s prethodnim verzijama).

- 3 Na zaslonu dobrodošlice pritisnite **Next** (Sljedeće).
- 4 Slijedite upute na zaslonu.

### Pojavljuje se plavi zaslon

**ISKLJUČITE TABLET RAČUNALO** — Ako ne možete dobiti odgovor nakon pritiska na tipkovnicu ili dodira zaslona olovkom ili prstom, pritisnite i zadržite gumb za napajanje najmanje 8 do 10 sekundi (dok se Tablet računalo ne isključi), a zatim ponovno pokrenite Tablet računalo.

### Ostali problemi sa softverom

**PROUČITE DOKUMENTACIJU SOFTVERA ILI KONTAKTIRAJTE PROIZVOĐAČA SOFTVERA ZA INFORMACIJE O RJEŠAVANJU PROBLEMA** —

- Pazite da program bude kompatibilan s operativnim sustavom instaliranim na Tablet računalo.
- Pazite da Tablet računalo zadovoljava minimalne hardverske zahtjeve koji su potrebni za pokretanje softvera. Pogledajte dokumentaciju softvera za informacije.
- Provjerite je li program ispravno instaliran i konfiguriran.
- Provjerite jesu li pogonski programi uređaja u konfliktu s programom.
- Po potrebi deinstalirajte i zatim ponovno instalirajte program.

**ODMAH STVORITE SIGURNOSNU KOPIJU**

**ZA PROVJERU ČVRSTOG DISKA CD-A ILI DVD-A KORISTITE PROTUVIRUSNI PROGRAM**

**SPREMITE I ZATVORITE SVE OTVORENE DATOTEKE ILI PROGRAME I ISKLJUČITE TABLET RAČUNALO PUTEM IZBORNIKA START**

### Dell Diagnostics



**OPREZ:** Prije nego što započnete bilo koji postupak u ovom odjeljku, slijedite sigurnosne upute u *Priručniku s informacijama o proizvodu*.



**OBAVIJEST:** Dell Diagnostics funkcioniira samo na Dell™ računalima.



**NAPOMENA:** U D pogonu ili dodatnom pogonu za medije morate koristiti optički pogon za pristup mediju *Driver's and Utilities*.

## Kada koristiti program Dell Diagnostics

Ako se pojave problemi s Tablet računalom, izvršite provjere u poglavlju Lockups and Software Problems (vidi ), a zatim pokrenite Dell Diagnostics prije no što se obratite tvrtki Dell radi tehničke podrške “Problemi sa zaključavanjem i softverom” na stranici 56.

Preporučuje se da ispišete ove postupke prije nego što započnete.

Vidi “Using the System Setup Program” (Korištenje programa za postavljanje sustava) u *Korisničkom priručniku* radi pregleda konfiguracije Tablet računala i pazite na to da uređaj koji želite testirati bude naveden u programu za postavljanje i da bude aktivan.

Pokrenite program Dell Diagnostics s tvrdog diska ili s medija *Drivers and Utilities*.

## Pokretanje Dell Diagnostics s tvrdog diska



**NAPOMENA:** Medij *Drivers and Utilities* nije obavezan i možda ga nećete dobiti uz Tablet-računalo.

## Pokretanje Dell Diagnostics s tvrdog diska

Dell Diagnostics je smještena na skrivenoj uslužnoj particiji za dijagnozu na vašem tvrdom disku.



**NAPOMENA:** Ako Tablet računalo ne prikazuje sliku na zaslonu, obratite se tvrtki Dell (vidi “Contacting Dell”) (Kontaktirajte tvrtku Dell) u *Korisničkom priručniku*.



**NAPOMENA:** Ako je Tablet računalo priključeno na stanicu, isključite ga. Vidi “Undocking Your Tablet-PC From the Media Base” (Isključivanje računala iz stanice) i “Undocking Your Tablet-PC From the Battery Slice” (Isključivanje Tablet računala iz baterijskog uređaja) u *Korisničkom priručniku*, ako to bude potrebno.

- 1 Provjerite je li Tablet računalo priključeno na električnu mrežu i radi li ispravno.
- 2 Uključite ga (ili ponovno pokrenite).
- 3 Pokrenite program Dell Diagnostics na sljedeći način:



**NAPOMENA:** Ako budete čekali predugo i pojavi se logo operativnog sustava, pričekajte dok se ne pojavi radna površina sustava Microsoft® Windows®, zatim isključite Tablet računalo i pokušajte ponovo.

- Kad se pojavi DELL™ logo, odmah pritisnite <F12>. Iz izbornika za pokretanje odaberite **Diagnostics** (Dijagnostika) i pritisnite <Enter>.



**NAPOMENA:** Prije pokušaja izvršavanja te opcije, Tablet računalo mora biti potpuno isključeno.

- Pritisnite i zadržite tipku <Fn> dok uključujete Tablet računalo.

Tablet računalo pokreće Pre-boot System Assessment (PSA), seriju početnih testova na matičnoj ploči, tipkovnici, zaslonu, memoriji, čvrstom disku itd.

- Za vrijeme procjene odgovarajte na sva pitanja koja se pojave.
- Ako se tijekom izvođenja Pre-boot System Assessment otkrije pogreška, ispišite kod(ove) pogreške i kontaktirajte Dell (pogledajte “Contacting Dell (Kontaktirajte Dell)” u *Korisničkom priručniku*).

Ako se Pre-boot System Assessment dovrši uspješno, pojavljuje se sljedeća poruka: “Booting Dell Diagnostic Utility Partition. Press any key to continue” (Pokretanje particije uslužnog programa Dell Diagnostics. Za nastavak pritisnite bilo koju tipku).

- 4 Pritisnite bilo koju tipku kako biste pokrenuli Dell Diagnostics iz uslužne particije za dijagnostiku na tvrdom disku.



**NAPOMENA:** Ako ugledate poruku kako particija s dijagnostičkim alatima nije pronađena, pokrenite opciju Dell Diagnostics (Dell Dijagnostika) s medija *Drivers and Utilities*.

- 5 Kada se pojavi Main Menu (Glavni izbornik) programa Dell Diagnostics, odaberite test koji želite pokrenuti Pogledajte “Glavni izbornik programa Dell Diagnostics” na stranici 61.

## Pokretanje Dell Diagnostics s medija Drivers and Utilities

- 1 Umetnite medij *Drivers and Utilities*.
- 2 Isključite i ponovo pokrenite Tablet računalo.  
Kad se pojavi DELL odmah pritisnite <F12>.



**NAPOMENA:** Ako budete čekali predugo i pojavi se logo operativnog sustava, pričekajte dok se ne pojavi radna površina sustava Microsoft® Windows®; zatim isključite Tablet računalo i pokušajte ponovo.



**NAPOMENA:** Sljedeći koraci samo privremeno mijenjaju sekvenciju učitavanja sustava. Prilikom sljedećeg pokretanja Tablet računalo se pokreće prema uređajima navedenim u programu za postavljanje sustava.

- 3 Kada se pojavi popis uređaja za pokretanje, označite **CD/DVD/CD-RW** i pritisnite <Enter>.
- 4 Odaberite mogućnost **Boot from CD-ROM** (Podizanje sustava sa CD-ROM-a) na izborniku koji se pojavi i pritisnite <Enter>.
- 5 Upišite 1 za pokretanje izbornika CD-a i pritisnite <Enter> za nastavak.

- 6 Odaberite **Run the 32 Bit Dell Diagnostics** (Pokretanje 32-bitne Dell Dijagnostike) s numeriranog popisa. Ako je navedeno više verzija, odaberite odgovarajuću verziju za svoje Tablet- računalo.
- 7 Kada se pojavi **Main Menu** (Glavni izbornik) programa Dell Diagnostics, odaberite test koji želite pokrenuti

### Glavni izbornik programa Dell Diagnostics

- 1 Nakon pokretanja programa Dell Diagnostics i pojavljivanja glavnog izbornika **Main Menu** pritisnite gumb koji odgovara željenoj opciji.



**NAPOMENA:** Preporučuje se da odaberete **Test System** (Ispitivanje sustava) kako biste pokrenuli kompletno ispitivanje Tablet računala.

moгуćnost	Funkcija
Test Memory (Testiranje memorije)	Samostalno testiranje memorije
Test System (Testiranje sustava)	Pokretanje dijagnostike sustava
Exit (Izlaz)	Izlaz iz dijagnostike

- 2 Nakon odabira mogućnosti **Test System** (Testiranje sustava) na glavnom izborniku se pojavljuje sljedeći izbornik:



**NAPOMENA:** Preporučuje se da odaberete **Extended Test** (Prošireni test) iz donjeg izbornika kako biste napravili opsežnije ispitivanje uređaja u Tablet računalo.

moгуćnost	Funkcija
Express test (Ekspresni test)	Obavlja brzo testiranje uređaja u sustavu. To može potrajati 10 do 20 minuta.
Extended Test (Prošireni test)	Obavlja detaljnu provjeru uređaja u sustavu. Obično traje oko jedan sat ili više.
Custom Test (Uobičajeni test)	Koristite ga za testiranje specifičnih uređaja ili prilagođavanje testova koje treba obaviti.
Symptom Tree (Stablo simptoma)	Ova mogućnost omogućuje vam odabir testova na osnovi simptoma problema koje imate. Ova opcija navodi uobičajene simptome.

- 3 Ako se za vrijeme testa nađe na problem, pojavljuje se poruka sa šifrom pogreške i opisom problema. zapišite šifru pogreške i opis problema i obratite se tvrtki Dell (vidi “Contacting Dell” (Kontaktirajte tvrtku Dell) u *Korisničkom priručniku*).



**NAPOMENA:** Servisna oznaka vašeg Tablet računala nalazi se vrhu svakog zaslona ispitivanja. Ako se obratite tvrtci Dell, tehnička podrška će vas pitati za servisnu oznaku.

- 4 Ako pokrenete test iz mogućnosti Custom Test (Uobičajeni test) ili Symptom Tree (Stablo simptoma), za više informacija pritisnite odgovarajuću karticu opisanu u sljedećoj tablici.

Kartica	Funkcija
Results (Rezultati)	Prikazuje rezultate testa i sve pogreške koje su pronađene.
Errors (Pogreške)	Prikazuje sve pogreške koje su pronađene, šifre pogrešaka te opis problema.
Help (Pomoć)	Prikazuje test i može naznačiti zahtjeve koji su potrebni za pokretanje testa.
Parameters (Konfiguracija)	Prikazuje konfiguraciju vašeg hardvera za odabrani uređaj. Dell Diagnostics dobiva informacije o konfiguraciji za sve uređaje iz postavljanja sustava, memorije i svih različitih vanjskih testova te prikazuje informacije na popisu uređaja u lijevom prozoru na zaslonu. Popis uređaja možda ne sadrži nazive svih komponenata instaliranih na Tablet računalo ili svih uređaja priključenih na Tablet računalo.
Parameters Parametri	Dozvoljavaju vam da prilagodite test izmjenom postavki testa.

- 5 Kada se testovi dovrše, zatvorite testni zaslon kako biste se vratili na zaslon **Main Menu** (Glavni izbornik). Za napuštanje programa Dell Diagnostics i ponovno pokretanje Tablet računala zatvorite zaslon glavnog računala **Main Menu**.
- 6 Uklonite Dell medij *Drivers and Utilities* (ako je primjenjivo).

# Index

## B

- baterija
  - izvedba, 51
  - mjerač napunjenosti, 52
  - pohrana, 56
  - provjera napunjenosti, 52
  - punjenje, 54
  - vađenje, 55

## D

- Dell Diagnostics, 58
- dijagnostika
  - Dell, 58
- dokumentacija
  - ergonomija, 39
  - jamstvo, 39
  - Korisnički priručnik, 39
  - Licenčni sporazum s krajnjim korisnikom, 39
  - na mreži, 41
  - Priručnik s informacijama o proizvodu, 39
  - regulatorne, 39
  - sigurnost, 39

## H

- hardver
  - Dell Diagnostics, 58

## I

- informacije o ergonomiji, 39
- informacije o jamstvu, 39

## K

- Korisnički priručnik, 39

## L

- Licenčni sporazum s krajnjim korisnikom, 39

## M

- medij Drivers and Utilities
  - Dell Diagnostics, 58
- medij Operating System, 43
- mediji
  - operativni sustav, 43

## N

- natpisi
  - Microsoft Windows, 40
  - Servisna oznaka, 40

## O

operativni sustav  
ponovno instaliranje, 43

## P

Pokretanje Dell Diagnostics s  
medija Drivers and  
Utilities, 60

Pokretanje Dell Diagnostics s  
tvrdog diska, 59

pregledi sustava  
desna strana, 48  
lijeva strana, 47  
odozdo, 49  
sprijeda, 46  
straga, 48

Priručnik s informacijama o  
proizvodu, 39

### problemi

Dell Diagnostics, 58  
općenito, 56  
plavi zaslon, 58  
program prestaje reagirati, 57  
program se ruši, 57  
računalo se kvari, 58  
računalo se ne odaziva, 56  
računalo se više ne odaziva, 56  
softver, 57-58  
sustav pada, 56

## Q

QuickSet Help (QuickSet  
pomoć), 43

## R

računalo  
kvarovi, 58  
sustav pada, 56

računalo se ne odaziva, 56

računalo se više ne odaziva, 56

regulatorne informacije, 39

rješavanje  
Dell Diagnostics, 58

## S

Servisna oznaka, 40

sigurnosne upute, 39

softver  
problemi, 57-58

stranica Dellove podrške, 41

sustav pada, 56

## W

web-mjesto podrške, 41

Windows Vista  
ponovno instaliranje, 43



# Dell™ Latitude™ XT

## Stručná referenční příručka

**Model PP12S**

# Poznámky, upozornění a varování



**POZNÁMKA:** POZNÁMKA označuje důležité informace, které napomáhají lepšímu využití počítače.



**UPOZORNĚNÍ:** UPOZORNĚNÍ označuje nebezpečí poškození hardwaru nebo ztráty dat a popisuje, jak se lze problému vyhnout.



**VÝSTRAHA: VAROVÁNÍ** upozorňuje na potenciální poškození majetku a riziko úrazu nebo smrti.

---

**Informace v tomto dokumentu se mohou bez předchozího upozornění změnit.**

© 2007 Dell Inc. Všechna práva vyhrazena.

Jakákoli reprodukce bez písemného povolení společnosti Dell Inc. je písemně zakázána.

Obchodní značky použité v tomto textu: *Dell*, logo *DELL*, *Wi-Fi Catcher*, *ExpressCharge* a *Latitude* jsou obchodními značkami společnosti Dell Inc.; *Microsoft*, *Windows* a *Windows Vista* jsou obchodními značkami nebo registrovanými obchodními známkami společnosti Microsoft Corporation ve Spojených státech a/nebo dalších zemích.

Ostatní obchodní značky a názvy mohou být v tomto dokumentu použity buď v souvislosti s organizacemi, které si na tyto značky a názvy činí nárok, nebo s jejich produkty. Společnost Dell Inc. si nečiní nárok na jiné obchodní značky a názvy než své vlastní.

Model PP12S

Prosinec 2007

P/N PU185

Revize A01

# Obsah

<b>Zdroje</b> . . . . .	<b>69</b>
Kde hledat informace . . . . .	69
Instalace počítače . . . . .	77
<b>Informace o vašem tablet PC</b> . . . . .	<b>77</b>
Čelní pohled . . . . .	78
Pohled zleva . . . . .	79
Pohled zprava . . . . .	79
Pohled zezadu . . . . .	80
Pohled zespodu . . . . .	81
Zobrazení pera . . . . .	82
<b>Používání baterie</b> . . . . .	<b>82</b>
Výkon baterie . . . . .	83
Kontrola nabití baterie . . . . .	84
Dobíjení baterie . . . . .	86
Vyjímání baterie . . . . .	87
Skladování baterie . . . . .	88
<b>Odstraňování problémů</b> . . . . .	<b>88</b>
Vyhledávání a problémy se softwarem . . . . .	88
Diagnostický program Dell Diagnostics . . . . .	90
 Rejstřík . . . . .	 95



# Zdroje

## Kde hledat informace



**POZNÁMKA:** Některé funkce nebo média jsou doplňková a nemusela být s vaším tablet PC dodána. Některé funkce nebo média pravděpodobně nebudou v některých zemích k dispozici.



**POZNÁMKA:** Dodatečné informace byly pravděpodobně dodány s vaším tablet PC.



**POZNÁMKA:** Pro přístup k médiu *Ovladače a nástroje* musíte použít optickou jednotku v D slotu nebo volitelnou bázi média.

---

### Hledané informace

- Diagnostický program pro tablet PC
- Ovladače pro tablet PC
- Dokumentace k zařízení

### Kde je naleznete

#### **Médium s ovladači a nástroji**

**POZNÁMKA:** Médium *Ovladače a nástroje* může být volitelné a nemusí být s vaším tablet PC dodáno.

---

## Hledané informace

- Notebook System Software (NSS)

## Kde je naleznete

Dokumentace a ovladače jsou v tablet PC již nainstalovány. Médium Ovladače a nástroje slouží k přeinstalaci ovladačů (viz část „Přeinstalování ovladačů a nástrojů“ v *Příručce uživatele*) nebo ke spouštění diagnostického programu Dell Diagnostics (viz část „Diagnostický program Dell Diagnostics“ na straně 90).

Na médiích mohou být uloženy soubory Readme, které přinášejí nejaktuálnější technické informace týkající se vašeho tablet PC nebo podrobný referenční materiál pro techniky a pokročilé uživatele.



**POZNÁMKA:** Nejnovější ovladače a aktualizace dokumentace jsou k dispozici na webu [support.dell.com](http://support.dell.com).

- 
- Odstraňování a výměna součástí
  - Technické údaje
  - Konfigurace systému
  - Odstraňování a řešení problémů

## Příručka uživatele Dell™ Latitude™ XT

*Návod a podpora v systémech Microsoft Windows XP a Windows Vista™*

1 Klepněte na tlačítko **Start**  (nebo **Start** v systému Windows XP)→ **Návod a podpora**→ **Příručky uživatele a systému Dell**→ **Příručky systému**.

2 Klepněte na *Příručku uživatele* pro svůj počítač.

---

## Hledané informace

- Informace o záruce
- Podmínky (jen USA)
- Bezpečnostní pokyny
- Informace o předpisech
- Informace o ergonomii
- End-User License Agreement

## Kde je naleznete

### Informační příručka produktu Dell™



- 
- Jak nastavit můj tablet PC
  - Shrnutí funkcí vašeho tablet PC
  - Příslušenství dostupné pro váš tablet PC

### Quick Reference Card

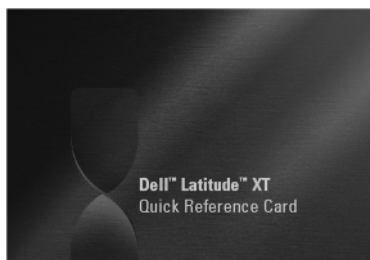

## Hledané informace

- Servisní štítek a kód expresní služby
- Licenční štítek Microsoft® Windows®

## Kde je naleznete

### Servisní štítek a licence systému Microsoft Windows

**POZNÁMKA:** Servisní štítek vašeho tablet PC je umístěn na spodní straně vašeho tablet PC u krytu paměťové a mini karty (viz „Pohled zesponu“ na straně 81).

**POZNÁMKA:** Informace ze servisního štítku můžete nalézt také pomocí programu systémového nastavení. Viz část „Obrazovky nastavení systému“ v *Příručce uživatele*.

Servisní štítek vašeho tablet PC obsahuje jak číslo servisního štítku, tak kód expresní služby.

- Servisní štítek použijte pro identifikaci vašeho tablet PC na internetové stránce **support.dell.com** nebo při kontaktu s technickou podporou.
- Zadejte heslo expresní služby, aby vaše volání mohlo být při kontaktování podpory přeměrováno.



**POZNÁMKA:** Licenční štítek systému Microsoft® Windows® je na vašem tablet PC umístěn pod hlavní baterii v přihrádce pro baterii (viz část „Vyjímání baterie“ na straně 87).

- Chcete-li přeinstalovat stávající operační systém, použijte produktový klíč na licenčním štítku.

**POZNÁMKA:** V novém licenčním štítku systému Microsoft Windows je pro lepší zabezpečení otvor (chybějící část), která zabraňuje odstranění štítku.



Hledané informace	Kde je naleznete
<ul style="list-style-type: none"> <li>• Řešení – Rady a tipy k řešení potíží, články techniků a online kurzy, časté otázky</li> <li>• Community (Veřejnost) – Diskuze online s ostatními zákazníky společnosti Dell</li> <li>• Upgrade (Aktualizace) – Aktualizace informací pro součásti jako je paměť, pevný disk a operační systém</li> <li>• Péče o zákazníky – Kontaktní informace, servisní volání a stav objednávky, záruka a informace o opravách</li> <li>• Servis a podpora – Stav servisního požadavku a historie odborné podpory, servisní kontrakt, diskuze online s odbornou podporou</li> <li>• Technická aktualizací služba Dell – Proaktivní e-mailové upozornění na aktualizace softwaru a hardwaru pro váš tablet PC</li> <li>• Reference – Dokumentace k tablet PC, údaje o individuální konfiguraci tablet PC, specifikace produktů a oficiální dokumenty</li> <li>• Soubory ke stažení – Certifikované ovladače, opravy a aktualizace softwaru</li> </ul>	<p data-bbox="571 231 1008 295"><b>Internetová stránka podpory Dell – <a href="http://support.dell.com">support.dell.com</a></b></p> <p data-bbox="571 295 1008 391"><b>POZNÁMKA:</b> Po vybrání oblasti nebo obchodního segmentu se zobrazí příslušná stránka odborné pomoci.</p>

---

## Hledané informace

- Notebook System Software (NSS) – Jestliže nově instalujete operační systém svého tablet PC, měli byste nově nainstalovat také nástroj NSS. Nástroj NSS přináší kritické aktualizace pro operační systém a podporu pro procesory, optické jednotky, USB zařízení a tak dále. Nástroj NSS je nezbytný pro správnou funkci vašeho tablet PC Dell. Tento software automaticky rozpozná tablet PC a operační systém a nainstaluje aktualizace, které odpovídají individuální konfiguraci.

## Kde je naleznete

Jak stáhnout nástroj Notebook System Software:



- 1 Přejděte na internetovou stránku **support.dell.com** a klepněte na možnost Drivers & Downloads (Ovladače a soubory ke stažení).
- 2 Zadejte svoji služební značku nebo typ produktu a model produktu a klepněte na možnost **Go** (Přejít).
- 3 Přejděte do části **System and Configuration Utilities** (Systémové a konfigurační nástroje) → **Dell Notebook System Software** (Systémový software pro notebooky Dell) a klepněte na možnost **Download Now** (Stáhnout nyní).
- 4 Vyberte položku **Drivers & Downloads** (Ovladače a soubory ke stažení) a klepněte na tlačítko **Go** (Přejít).

**POZNÁMKA:** Uživatelské rozhraní internetové stránky **support.dell.com** se může lišit v závislosti na provedených výběrech.

- 
- Aktualizace softwaru a tipy pro odstraňování problémů – časté dotazy, žhavá témata celkový stav počítačového prostředí

### Nástroj Dell Support Utility

Nástroj Dell Support Utility je systém automatických aktualizací a oznamování nainstalovaný v tablet PC. Tato podpora sleduje v reálném čase stav vašeho počítačového prostředí, aktualizace softwaru a odpovídající informace o vlastní podpoře. Otevřete nástroj Dell Support Utility pomocí  ikony v oblasti oznamování systému Windows. Další informace naleznete v části „Nástroj podpory Dell“ v *Příručce uživatele*.

Hledané informace	Kde je naleznete
<ul style="list-style-type: none"> <li>• Jak vyhledat informace o vašem tablet PC a jeho komponentech</li> <li>• Jak se připojit k Internetu</li> <li>• Jak přidat uživatelské účty pro další uživatele</li> <li>• Jak přesunout soubory a nastavení z jiného tablet PC</li> </ul>	<p><b>Windows Welcome Center</b></p> <p>Windows Welcome Center se automaticky objeví při prvním použití tablet PC. Můžete si zvolit, zda chcete, aby se objevilo při každém spuštění vašeho tablet PC, nebo ho vypnout. Po vypnutí přejděte do Uvítacího centra:</p> <p>Systém Windows Vista — Klepněte na tlačítko <b>Start</b>  → <b>Uvítací centrum</b>.</p> <p>Systém Windows XP — Klepněte na tlačítko <b>Start</b> → <b>Nápověda a podpora</b> → <b>Vítá vás systém Tablet PC</b>.</p>
<ul style="list-style-type: none"> <li>• Používání systémů Microsoft Windows Vista™ a Windows XP</li> <li>• Jak pracovat s programy a soubory</li> <li>• Jak přizpůsobit pracovní plochu</li> </ul>	<p><b>Nápověda a podpora Windows</b></p> <ol style="list-style-type: none"> <li>1 Klepněte na tlačítko <b>Start</b>  (nebo <b>Start</b> v systému Windows XP) → <b>Nápověda a podpora</b>.</li> <li>2 Do <i>Nápovědy</i> napište slovo nebo frázi, která popisuje vaše potíže, a potom klepněte na &lt;Enter&gt; nebo na lupu.</li> <li>3 Klepněte na téma popisující vaše potíže.</li> <li>4 Postupujte podle pokynů na obrazovce.</li> </ol>
<ul style="list-style-type: none"> <li>• Informace o funkcích a funkčnosti tablet PC, síťová aktivita, průvodce řízením spotřeby, klávesové zkratky a další položky ovládané sadou Dell QuickSet</li> </ul>	<p><b>Nápověda sady Dell QuickSet</b></p> <p>Chcete-li zobrazit nápovědu k sadě <i>Dell QuickSet</i>, stiskněte tlačítko nastavení sady QuickSet (viz část „Čelní pohled“ na straně 78), nebo klepněte pravým tlačítkem myši na ikonu sady QuickSet v oznamovací oblasti systému Microsoft® Windows® a zvolte příkaz Nápověda.</p>

---

## Hledané informace

- Nová instalace operačního systému

## Kde je naleznete

### Médium s operačním systémem

Operační systém je v tablet PC již nainstalován. Když budete chtít přeinstalovat operační systém, použijte médium *Operační systém*. Viz část „Používání média operačního systému“ v *Příručce uživatele*.



Po přeinstalování operačního systému přeinstalujte ovladače pro zařízení dodaná s tablet PC pomocí média *Ovladače a nástroje*.

Produktový klíč vašeho operačního systému je uveden na licenčním štítku umístěného na přihrádce na hlavní baterii vašeho tablet PC (viz „Vyjímání baterie“ na straně 87).

**POZNÁMKA:** Barva vašeho média závisí na operačním systému, který jste si objednali.

---

## Instalace počítače

**⚠ VÝSTRAHA:** Před prováděním některého z postupů uvedených v této části si přečtěte bezpečnostní pokyny v *Informační příručce produktu*.

- 1 Rozbalte krabici s příslušenstvím.
- 2 Odložte na stranu obsah krabice s příslušenstvím, který budete používat při instalaci počítače.

V krabici s příslušenstvím je obsažena i dokumentace a objednaný software či doplňkový hardware (například karty PC Card, jednotky a baterie).

- 3 Ke konektoru napájení počítače a do zásuvky napájení připojte napájecí adaptér.



- 4 Otevřete displej počítače a stisknutím vypínače zapnete počítač (viz „Čelní pohled“ na straně 78).

**✍ POZNÁMKA:** Před instalací karet nebo připojením počítače k dokovacímu zařízení nebo jinému externímu zařízení, například k tiskárně, doporučujeme počítač alespoň jednou zapnout a vypnout.

## Informace o vašem tablet PC

**➡ UPOZORNĚNÍ:** Aby během přepravy nedošlo k poškození displeje, vždy zkontrolujte, zda je váš tablet PC v režimu notebooku a má zavřený displej.

## Čelní pohled



- |    |  |    |                                      |
|----|--|----|--------------------------------------|
| 1  | úchyt  | 2  | displej                              |
| 3  | čidlo pokojového osvětlení (s duální žárovkou CCFL, pouze pro LCD) | 4  | kontrolky zařízení                   |
| 5  | digitální mikrofon   | 6  | biometrický snímač                   |
| 7  | dotyková podložka  | 8  | tlačítka dotykové podložky           |
| 9  | tlačítka tyčinky   | 10 | klávesnice                           |
| 11 | tyčinka  | 12 | otočný pant                          |
| 13 | digitální mikrofon   | 14 | tlačítko napájení                    |
| 15 | tlačítko zabezpečení systému Windows®                              | 16 | tlačítko otáčení obrazovky           |
| 17 | tlačítko nastavení nástroje QuickSet                               | 18 | klávesová zkratka e-mailové aplikace |

## Pohled zleva



- |   |                               |   |                    |
|---|-------------------------------|---|--------------------|
| 1 | LED indikátor pera            | 2 | pero               |
| 3 | externí bezdrátová WAN anténa | 4 | konektor IEEE 1394 |
- POZNÁMKA:** Externí anténa je k dispozici pouze s kartou WWAN a není součástí standardní konfigurace systému. Systém je vybaven zástrčkou, kterou je nutné před instalací antény a karty WWAN vyjmout.
- |   |              |   |               |
|---|--------------|---|---------------|
| 5 | USB konektor | 6 | větrací otvor |
| 7 | reproduktor  |   |               |

## Pohled zprava



- |   |                                    |   |                            |
|---|------------------------------------|---|----------------------------|
| 1 | vypínač bezdrátového rádia         | 2 | tlačítko Wi-Fi Catcher™    |
| 3 | USB konektor                       | 4 | slot pro kartu ExpressCard |
| 5 | slot pro kartu Secure Digital (SD) | 6 | konektor pro sluchátka     |
| 7 | konektor pro mikrofon              | 8 | bezpečnostní oko           |

## Pohled zezadu



- |   |                          |   |                                 |
|---|--------------------------|---|---------------------------------|
| 1 | konektor napájení        | 2 | konektor zobrazovacího zařízení |
| 3 | zadní tlačítko tablet PC | 4 | tlačítko rolování               |
| 5 | síťový konektor          | 6 | napájený USB konektor           |
| 7 | otočný pant              | 8 | držadlo tablet PC               |
| 9 | příhrádka na pero        |   |                                 |



## Pohled zesponu

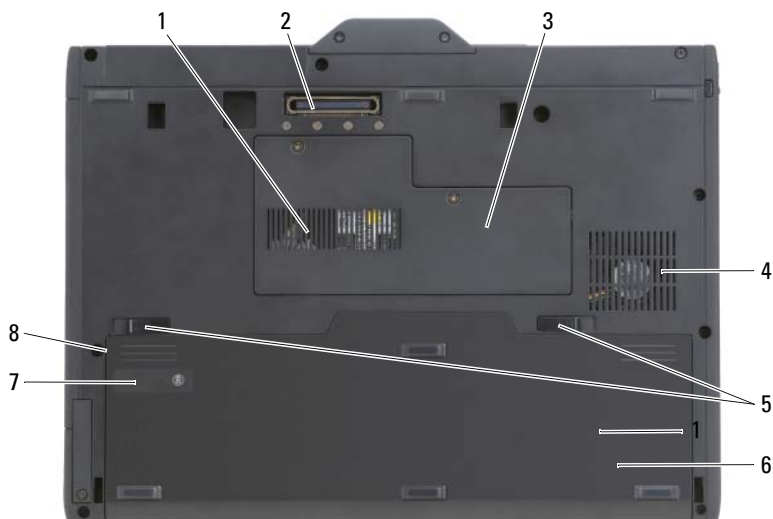

- |   |  |   |  |
|---|--|---|--|
| 1 | větrací otvor                                      | 2 | konektor pro připojení k dokovacímu zařízení |
| 3 | kryt paměťového modulu a mini karty                | 4 | otvor ventilátoru                            |
| 5 | západky přihrádky na baterii (2)                   | 6 | hlavní baterie                               |
| 7 | ukazatel nabití baterie / ukazatel stavu notebooku | 8 | přihrádka na baterii (pod hlavní baterií)    |

 **POZNÁMKA:** Licenční štítek systému Microsoft® Windows® vašeho tablet PC je umístěn pod hlavní baterií v přihrádce pro baterii (viz část „Vyjímání baterie“ na straně 87).

 **VÝSTRAHA:** Nezakrývejte větrací otvory, dejte pozor, aby se do nich nedostaly žádné předměty, a zabraňte shromažďování prachu v nich. Spuštěný tablet PC neuchovávejte v prostředí se slabým větráním, například v uzavřeném kufříku. Při nedostatečném proudění vzduchu hrozí poškození tablet PC nebo požár. Jakmile se tablet PC zahřeje, automaticky spustí ventilátor. Zvuk ventilátoru je normální a nejedná se o žádný problém s ventilátorem ani s tablet PC.

## Zobrazení pera

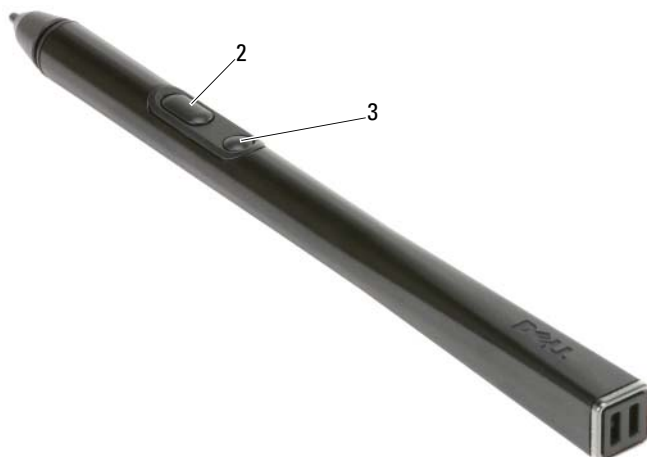

- 1 otvory pro připevnění pera    2 tlačítko pera pro klepnutí  
pravým tlačítkem
- 3 tlačítko pera pro mazání

## Používání baterie

- ⚠ VÝSTRAHA:** V případě používání nevhodné baterie hrozí zvýšené nebezpečí požáru nebo výbuchu. Baterii nahrad'te pouze kompatibilní baterií zakoupenou u prodejce Dell. Tato baterie je určena pro napájení tohoto počítače Dell. V tomto počítači nepoužívejte baterie vyjmuté z jiných počítačů.
- ⚠ VÝSTRAHA:** Baterie nevhazujte do domácího odpadu. Pokud baterii již nelze nabít, informujte se o možnosti likvidace baterií Li-Ion u místní organizace pro likvidaci odpadu nebo ochranu životního prostředí. Viz část „Likvidace baterie“ v *Informační příručce k produktu*.
- ⚠ VÝSTRAHA:** V případě nevhodné manipulace s baterií hrozí zvýšené nebezpečí požáru nebo popálení chemikáliemi. Baterii neperforujte, nespalujte, nedemontujte ani nevystavujte teplotě nad 65 °C (149 °F). Udržujte baterii mimo dosah dětí. Při manipulaci s poškozenými nebo tekoucími bateriemi postupujte s maximální opatrností. Z poškozených baterií mohou vytékat chemické látky, které mohou způsobit zranění osob nebo poškození zařízení.

## Výkon baterie

 **POZNÁMKA:** Informace o záruce společnosti Dell na tento počítač najdete v *příručce s informacemi o produktu* nebo v samostatném dokumentu se zněním záruky, který byl dodán s počítačem.

K dosažení optimálního výkonu a uchování nastavení systému BIOS mějte v počítači Dell™ Tablet-PC vždy instalovanou hlavní baterii.

 **POZNÁMKA:** Vzhledem k tomu, že baterie nemusí být zcela nabitá, před prvním použitím připojte nový počítač pomocí napájecího adaptéru k elektrické zásuvce. Chcete-li dosáhnout optimálního výsledku, používejte počítač s napájecím adaptérem, dokud nebude baterie zcela nabitá. Pokud chcete zobrazit stav baterie, zkontrolujte měřič napájení v možnostech napájení (viz část „Přístup k vlastnostem možností napájení“ v *Příručce uživatele*).

 **POZNÁMKA:** Provozní délka baterie se liší v závislosti na provozních podmínkách.

 **POZNÁMKA:** Před zápisem na CD nebo DVD disk doporučujeme připojit počítač k elektrické zásuvce.



Provozní doba při napájení z baterie se výrazně zkrátí při provádění následujících operací:

- používání optických jednotek;
- používání zařízení pro bezdrátovou komunikaci, karet PC Card, karet ExpressCard, paměťových karet nebo USB zařízení;
- používání nastavení displeje s vysokým jasnem, 3D spořiče obrazovky nebo jiných programů citlivých na napájení, například složité 3D grafické aplikace;
- používání počítače v režimu maximálního výkonu. Informace o přístupu k vlastnostem možností napájení systému Windows nebo sadě Dell QuickSet, které slouží ke konfiguraci nastavení napájení, naleznete v části „Konfigurace nastavení řízení proudu“ v *Příručce uživatele*.

Před vložením do počítače můžete zkontrolovat napětí baterie. Můžete rovněž nastavit možnosti řízení spotřeby, které vás upozorní na vybití baterie.

## Kontrola nabití baterie

Informace o stavu nabití baterie poskytují následující funkce:

- Měřič baterie Dell QuickSet
- Okno **Měřič napájení** systému Windows a ikona **Napájení** ( v systému Windows Vista a  v systému Windows XP)
- Indikátor nabití baterie a stavu baterie
- Varování o nízkém stavu baterie

### Měřič baterie Dell™ QuickSet

Je-li nainstalována sada Dell QuickSet, stisknutím <Fn><F3> zobrazíte měřič baterie QuickSet. V okně měřiče baterie je zobrazen stav, úroveň nabití a doba do dokončení nabíjení baterie v počítači.

Další informace o nástroji QuickSet získáte po klepnutí pravým tlačítkem myši na ikonu QuickSet v hlavním panelu a pak klepnutím na možnost **Nápověda**.

### Nabití baterie

Pomocí indikátoru nabití baterie můžete kontrolovat:

- nabití baterie (stisknutím a *uvolněním* stavového tlačítka);
- stav baterie (stisknutím a *přidržením* stavového tlačítka).

Na délku provozu baterie má z velké části vliv frekvence nabíjení. Po stovkách cyklů nabití a vybití se snižuje kapacita nabíjení neboli stav baterie. To znamená, že baterie může zobrazovat plné nabití, a přesto může mít omezenou kapacitu (zhoršený stav).

### Kontrola nabití baterie

Chcete-li zkontrolovat nabití baterie, *stiskněte a uvolněte* stavové tlačítko na měřiči nabití na baterii, aby se zobrazily indikátory úrovně nabití. Každý indikátor představuje přibližně 20 procent celkové kapacity baterie. Například pokud baterii zbývá 80 procent energie, svítí čtyři indikátory. Pokud nesvítí žádný indikátor, baterie je vybitá.

## Kontrola stavu baterie



**POZNÁMKA:** Stav baterie lze zkontrolovat jedním z následujících způsobů: pomocí měřáku nabití na baterii, jak je popsáno níže, nebo pomocí měřáku baterie v sadě Dell QuickSet. Chcete-li získat další informace o sadě QuickSet, klepněte pravým tlačítkem myši na ikonu na hlavním panelu a potom klepněte na položku **Help** (Nápověda).

Chcete-li zkontrolovat stav baterie pomocí měřiče, *stiskněte a přidržte* stavové tlačítko na měřiči nabití baterie alespoň 3 sekundy. Pokud se nezobrazí žádné indikátory, baterie je v dobrém stavu a má k dispozici více než 80 procent své původní kapacity nabíjení. Každý indikátor představuje postupné zhoršení. Pokud se zobrazí pět indikátorů, zbývá méně než 60 procent kapacity nabíjení a je třeba zvážit pořízení nové baterie. V kapitole naleznete více informací o provozní době baterie „Používání baterie“ na straně 82.

## Upozornění na vybití baterie



**UPOZORNĚNÍ:** Chcete-li zabránit ztrátě nebo poškození dat, uložte okamžitě po zobrazení upozornění o vybití baterie veškerou rozpracovanou práci a připojte počítač k elektrické zásuvce. Jestliže se baterie zcela vybije, automaticky se spustí režim spánku.

Rozevírací okno vás varuje, jakmile bude vyčerpáno přibližně 90 procent energie baterie. Pokud jsou nainstalovány dvě baterie, signál upozornění na vybití baterie znamená, že společná kapacita obou baterií je vyčerpána přibližně z 90 procent. Jakmile napětí baterie klesne na kritickou úroveň, počítač přejde do režimu spánku.

Nastavení alarmů baterie můžete změnit v nástroji QuickSet nebo v okně **Možnosti napájení – vlastnosti**. Informace o přístupu k sadě QuickSet nebo oknu **Vlastnosti možností napájení** naleznete v části „Konfigurace nastavení řízení proudu“ v *Příručce uživatele*.

Chcete-li počítač ručně přepnout do režimu spánku v systému Windows Vista, klepněte na tlačítko Start , a přesuňte ukazatel myši nad trojúhelníkovou šipku vedle ikony zámku. Tím zobrazíte okno **Vlastnosti možností napájení**, ve kterém klepněte na příkaz **Režim spánku**.

Pokud chcete počítač ručně přepnout do režimu spánku v systému Windows XP, musíte nejprve režim spánku povolit.

Postup povolení režimu spánku:

- 1 Klepněte na tlačítko **Start** → **Ovládací panely** → **Výkon a údržba** → **Možnosti napájení**.
- 2 Klepněte na kartu **Režim spánku**.

- 3 Zaškrtněte políčko **Zapnout podporu režimu spánku**.
- 4 Klepněte na tlačítko **Použít a OK**.

Přepnutí do režimu spánku:

- 1 Stiskněte kombinaci kláves <Ctrl><Alt><Del>.
- 2 Vyberte možnost **Vypnout** → **Režim spánku**.

Pokud jste nastavili možnosti řízení spotřeby na **režim spánku** v okně **Vlastnosti možností napájení** nebo v pomoci nástroje QuickSet Power Management Wizard, můžete počítač do režimu spánku přepnout také některým z následujících způsobů:

- Stiskněte vypínač.
- Zavřete displej.
- Stiskněte <Fn><Esc>.



**POZNÁMKA:** Některé karty PC Card nebo ExpressCard nemusí po vypnutí režimu spánku fungovat správně. Vyměňte kartu a znovu ji vložte nebo restartujte počítač.

Režim spánku ukončíte stisknutím vypínače. Ukončování režimu spánku může počítači chvíli trvat. Režim spánku nelze ukončit stisknutím jakékoliv klávesy, dotykem na dotykovou podložku ani tyčinkou. Více informací o režimu spánku naleznete v dokumentaci přiložené k vašemu operačnímu systému.

## Dobíjení baterie

Když připojíte počítač k elektrické zásuvce nebo když nainstalujete baterii do počítače, který je připojen k elektrické zásuvce, počítač zkontroluje nabití baterie a teplotu. Napájecí adaptér potom podle potřeby nabije baterii a bude ji udržovat nabitou.



**POZNÁMKA:** Je-li počítač vypnutý, s nabíječkou Dell™ ExpressCharge™ napájecí adaptér nabije zcela vybitou baterii na 80 procent přibližně za hodinu a na 100 procent přibližně za 2 hodiny. Je-li počítač zapnutý, je doba nabíjení delší. Baterii můžete ponechat v počítači libovolně dlouho. Vnitřní okruh baterie zabraňuje přebíjení baterie.

Pokud byla baterie používána v počítači nebo byla v horkém prostředí a je horká, po připojení počítače do elektrické zásuvky se baterie pravděpodobně nenabije.

 Pokud indikátor bliká střídavě zeleně a oranžově, baterie je příliš horká, aby se mohla začít nabíjet. Odpojte počítač z elektrické zásuvky a nechte počítač a baterii vychladnout na pokojovou teplotu. Potom připojte počítač k elektrické zásuvce a pokračujte v nabíjení baterie.

Informace o řešení problémů s baterií naleznete v části „Problémy s napájením“ v *Příručce uživatele*.

## Vyjímání baterie

**⚠ VÝSTRAHA:** V případě používání nevhodné baterie hrozí zvýšené nebezpečí požáru nebo výbuchu. Baterii nahrad'te pouze kompatibilní baterií zakoupenou u prodejce Dell. Tato baterie je určena pro napájení tohoto počítače Dell™. V tomto počítači nepoužívejte baterie vyjmuté z jiných počítačů.

**⚠ VÝSTRAHA:** Před prováděním těchto postupů vypněte počítač, odpojte napájecí adaptér z elektrické zásuvky a od počítače, odpojte modem ze stěnového konektoru a od počítače a odpojte ostatní vnější kabely od počítače.

**➡ UPOZORNĚNÍ:** Aby se zabránilo možnému poškození kabelů, musíte od počítače odpojit všechny externí kabely.

**➡ UPOZORNĚNÍ:** Pokud se rozhodnete vyměnit baterii, když se počítač nachází v pohotovostním režimu, musíte provést výměnu do 1 minuty. Potom se počítač vypne a veškerá neuložená data budou ztracena.

Postup při odstraňování baterie:

- 1 Je-li počítač připojen k základnové stanici, odpojte ho. Pokyny naleznete v dokumentaci dodané se základnovou stanicí.
- 2 Zkontrolujte, zda je počítač vypnutý nebo uspaný v režimu řízení spotřeby.
- 3 Vysuňte západku přihrádky na baterii v dolní části počítače a poté baterii vyjměte ze zásobníku.

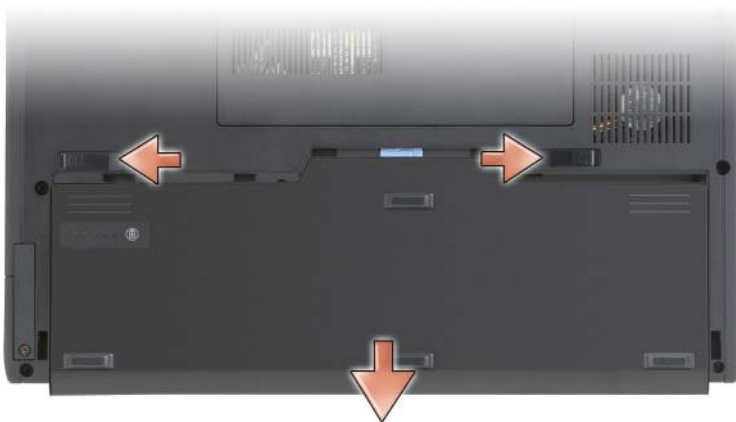

Při výměně baterie postupujte podle pokynů v opačném pořadí.

## Skladování baterie

Před dlouhodobým uložením počítače vyjměte baterii. Během dlouhodobého skladování se baterie vybije. Po delším skladování baterii před použitím plně dobijte (viz část „Dobíjení baterie“ na straně 86).

## Odstraňování problémů

### Vyhledávání a problémy se softwarem

**⚠ VÝSTRAHA:** Před prováděním některého z postupů uvedených v této části si přečtěte bezpečnostní pokyny v *Informační příručce produktu*.

### Tablet PC se nespouští

**ZAJISTĚTE, ABY BYL NAPÁJECÍ KABEL PEVNĚ PŘIPOJEN K TABLET PC A K ELEKTRICKÉ ZÁSUVCE**

### Tablet PC přestává reagovat

**➡ UPOZORNĚNÍ:** Pokud nemůžete provést ukončení operačního systému, možná ztratíte nějaká data.



**VYPNĚTE TABLET PC** — Pokud po stisknutí tlačítka na klávesnici nebo po dotknutí se displeje perem nebo prstem počítač nereaguje, stiskněte vypínač a přidržte ho po dobu min. 8 až 10 sekund (až se tablet PC vypne) a potom tablet PC restartujte.

### **Program přestává reagovat**

#### **UKONČETE PROGRAM** —

- 1 Stiskněte současně <Ctrl><Shift><Esc>, chcete-li zobrazit Správce úloh.
- 2 Klepněte na kartu **Aplikace**.
- 3 Klepnutím vyberte program, který přestal reagovat.
- 4 Klepněte na tlačítko **Ukončit úlohu**.

### **Program opakovaně havaruje**



**POZNÁMKA:** Většina softwaru obsahuje návod k instalaci ve své dokumentaci nebo na CD či DVD.

**ZKONTROLUJTE DOKUMENTACI K SOFTWARE.** — V případě potřeby software odinstalujte a znovu nainstalujte.

### **Program je navržen pro starší verzi operačního systému Windows**

**SPUSTĚTE PRŮVODCE NASTAVENÍM KOMPATIBILITY PROGRAMU** — Průvodce nastavením kompatibility konfiguruje program tak, aby pracoval v prostředí podobném předchozí verzi systému.

#### *Windows Vista*

- 1 Klepněte na **Start**  → **Ovládací panely** → **Programy** → **Používat starší program s touto verzí Windows**.
- 2 Na uvítací obrazovce klepněte na tlačítko **Další**.
- 3 Postupujte podle pokynů na obrazovce.

#### *Windows XP*

- 1 Klepněte na tlačítko **Start** → **Nápověda a odborná pomoc** → **Odstraňování problémů** → **Potíže s aplikacemi a softwarem**.
- 2 Klepněte na možnost **Spuštění softwaru, který fungoval s předchozími verzemi**.
- 3 Na uvítací obrazovce klepněte na tlačítko **Další**.
- 4 Postupujte podle pokynů na obrazovce.

## Zobrazuje se celá modrá obrazovka

**VYPNĚTE TABLET PC** — Pokud po stisknutí tlačítka na klávesnici nebo po dotknutí se displeje perem nebo prstem počítač nereaguje, stiskněte vypínač a přidržte ho po dobu min. 8 až 10 sekund (až se tablet PC vypne) a potom tablet PC restartujte.

## Jiné problémy se softwarem

**POKYNY PRO ODSTRANĚNÍ PROBLÉMŮ VYHLEDEJTE V DOKUMENTACI K SOFTWARE NEBO SE OBRAŤTE NA VÝROBCE SOFTWARE** —

- Přesvědčte se, zda je program kompatibilní s operačním systémem nainstalovaným v tablet PC.
- Přesvědčte se, zda tablet PC splňuje minimální požadavky na hardware, které jsou nezbytné pro spuštění softwaru. Další informace najdete v dokumentaci k softwaru.
- Přesvědčte se, zda je program řádně nainstalován a nakonfigurován.
- Ověřte, zda nedochází ke konfliktu ovladačů zařízení s programem.
- V případě potřeby software odinstalujte a znovu nainstalujte.

## IHNEZ ZAZÁLOHUJTE SVÉ SOUBORY

**PROGRAMEM NA VYHLEDÁVÁNÍ VIRŮ NECHTE PROHLÉDNOUT PEVNÝ DISK, CD NEBO DVD.**

**ULOŽTE A ZAVŘETE VŠECHNY OTEVŘENÉ SOUBORY, UKONČETE VŠECHNY SPUŠTĚNÉ PROGRAMY A VYPNĚTE TABLET PC PROSTŘEDNICTVÍM NABÍDKY START.**

## Diagnostický program Dell Diagnostics



**VÝSTRAHA:** Před prováděním některého z postupů uvedených v této části si přečtěte bezpečnostní pokyny v *Informační příručce produktu*.



**UPOZORNĚNÍ:** Diagnostický program Dell Diagnostics lze používat pouze u počítačů společnosti Dell™.



**POZNÁMKA:** Pro přístupu k médiu *Ovladače a nástroj* musíte použít optickou jednotku v D slotu nebo volitelnou bázi média.

## Kdy použít diagnostický program Dell Diagnostics

Dojde-li k problémům s tablet PC, před kontaktováním odborné pomoci společnosti Dell proveďte kontrolní kroky uvedené v části Vyhledávání a problémy se softwarem (viz „Vyhledávání a problémy se softwarem“ na straně 88).

Doporučujeme vám si tyto postupy před zahájením práce vytisknout.

Informace o konfiguraci tablet PC naleznete v části „Používání programu nastavení systému“ v *Příručce uživatele*, kde můžete také zkontrolovat, zda je zařízení, které chcete zkoušet, zobrazeno v programu nastavení systému a zda je aktivní.

Spustěte diagnostický program Dell Diagnostics z pevného disku nebo z média *Ovladače a nástroje*.



**POZNÁMKA:** Médium *Ovladače a nástroje* je volitelné a možná nebylo s vaším tablet PC dodáno.

## Spuštění diagnostického programu Dell Diagnostics z pevného disku

Diagnostický program Dell Diagnostics se nachází na skrytém oddílu s diagnostickým programem na pevném disku.



**POZNÁMKA:** Pokud tablet PC nezobrazuje obraz na displeji, kontaktujte společnost Dell (viz část „Kontaktování společnosti Dell“ v *Příručce uživatele*).



**POZNÁMKA:** Příslušné pokyny naleznete v části „Vyjmutí tablet PC ze základny médií“ a „Vyjmutí tablet PC z přídatné baterie“ v *Příručce uživatele*.

- 1 Ověřte, že je tablet PC připojen k elektrické zásuvce, která správně funguje.
- 2 Zapněte (nebo restartujte) tablet PC.
- 3 Spustěte diagnostický program Dell Diagnostics jedním z následujících dvou způsobů:



**POZNÁMKA:** Jestliže čekáte příliš dlouho a zobrazí se logo operačního systému, počkejte na zobrazení pracovní plochy Microsoft® Windows®. Pak tablet PC ukončete a zkuste to znovu.

- Ihned po zobrazení loga DELL™ stiskněte klávesu <F12>. V nabídce po spuštění vyberte možnost **Diagnostics** (Diagnostika) a stiskněte klávesu <Enter>.



**POZNÁMKA:** Před realizací následující možnosti musí být zcela snížen výkon tablet PC.

- Během spouštění tablet PC stiskněte a přidržte klávesu <Fn>.

Na tablet PC je spuštěn test PSA (pre-boot system assessment), což je řada testů systémové desky, klávesnice, obrazovky, paměti, pevného disku atd.

- Během testů odpovzte na všechny kladené otázky.
- Pokud při prověření systému před spuštěním dojde k chybám, запиšte si kódy chyb a kontaktujte společnost Dell (viz část „Kontaktování společnosti Dell“ v *Příručce uživatele*).

Pokud je prověření systému před spuštěním úspěšně dokončeno, zobrazí se následující zpráva: „Booting Dell Diagnostic Utility Partition. Press any key to continue. (Probíhá zavádění oddílu diagnostického nástroje Dell Diagnostics. Pokračujte stisknutím libovolné klávesy.)“

- 4 Stisknutím libovolné klávesy spustíte diagnostický program Dell Diagnostics z oddílu s diagnostickým programem na pevném disku.



**POZNÁMKA:** Jestliže se zobrazí zpráva, že na disku nebyl nalezen žádný oddíl s diagnostickým programem, spustte diagnostický program Dell Diagnostics z média *Ovladače a nástroje*.

- 5 Když se zobrazí hlavní nabídka diagnostického programu Dell Diagnostics, zvolte test, který chcete spustit. Viz „Hlavní nabídka diagnostického programu Dell Diagnostics“ na straně 93.

### **Spuštění diagnostického programu Dell Diagnostics z média *Ovladače a nástroje***

- 1 Vložte médium *Ovladače a nástroje*.
- 2 Vypněte a znovu spusťte tablet PC.

Když se zobrazí logo DELL, stiskněte ihned klávesu <F12>.



**POZNÁMKA:** Jestliže čekáte příliš dlouho a zobrazí se logo operačního systému, počkejte na zobrazení pracovní plochy Microsoft® Windows®. Pak tablet PC ukončete a zkuste to znovu.



**POZNÁMKA:** Další kroky změní spouštěcí sekvenci pouze jednou. Při příštím spuštění se tablet PC zavede podle zařízení uvedených v programu nastavení systému.

- 3 Až se zobrazí seznam zařízení pro zavedení systému, zvýrazněte **CD/DVD/CD-RW** a stiskněte klávesu <Enter>.
- 4 V zobrazené nabídce vyberte možnost **Zavést z disku CD-ROM** a stiskněte klávesu <Enter>.
- 5 Zadáním 1 spustíte nabídku CD a pokračujte stisknutím klávesy <Enter>.

- 6 Z očíslovaného seznamu zvolte položku **Spustit 32bitový diagnostický program Dell Diagnostics**. Je-li v seznamu uvedeno několik verzí, zvolte verzi odpovídající vašemu tablet PC.
- 7 Když se zobrazí **Hlavní nabídka** diagnostického programu Dell Diagnostics, zvolte test, který chcete spustit.

### Hlavní nabídka diagnostického programu Dell Diagnostics

- 1 Po spuštění programu Dell Diagnostics a zobrazení Hlavní **nabídky** klepněte na tlačítko požadované činnosti.



**POZNÁMKA:** Doporučujeme, abyste vybrali **Test System**, čímž spustíte kompletní test svého tablet PC.

Možnost	Funkce
Test Memory (test paměti)	Spustí samostatný test paměti
Test System (test systému)	Spustí diagnostiku systému
Exit (ukončit)	Ukončí diagnostiku

- 2 Jakmile vyberete možnost **Test System** z hlavního menu, zobrazí se následující menu.



**POZNÁMKA:** Doporučujeme, abyste z menu vybrali **Extended Test**, čímž spustíte důkladnější kontrolu zařízení v tablet PC.

Možnost	Funkce
Express Test (Expresní zkouška)	Provede rychlý test zařízení v systému. Obvykle trvá 10 až 20 minut.
Extended Test (Podrobná zkouška)	Provádí důkladnou kontrolu zařízení v systému. Obvykle trvá hodinu a déle.
Custom Test (Vlastní test)	Použijte k testování specifického zařízení nebo pro upravení testů, které se mají spouštět.
Symptom Tree (Strom příznaků)	Tato možnost vám umožňuje vybrat testy podle symptomu problému, který máte. Tato možnost uvádí nejobvyklejší symptomy.

- 3 Pokud na problém narazíte během testu, zobrazí se hlášení s chybovým kódem a popisem daného problému. Zapište si kód chyby a popis problému a kontaktujte společnost Dell (viz část „Kontaktování společnosti Dell“ v *Příručce uživatele*).



**POZNÁMKA:** Servisní štítek vašeho tablet PC se nachází v horní části obrazovky při každém testu. Když se obrátíte na společnost Dell, pracovníci technické podpory budou údaje ze servisního štítku požadovat.

- 4 Pokud spouštíte test **Custom Test** (Vlastní test) nebo **Symptom Tree** (Strom příznaků), klepnutím na příslušnou kartu popsanou v následující tabulce získáte další informace.

Karta	Funkce
Results (Výsledky)	Zobrazuje výsledky zkoušky a případně zjištěné chyby.
Errors (Chyby)	Zobrazí chybové stavy, chybové kódy a popis daného problému.
Help (Nápověda)	Popisuje test a může obsahovat požadavky pro spuštění test.
Configuration (Konfigurace)	Zobrazí konfiguraci hardwaru pro vybrané zařízení. Diagnostický program Dell Diagnostics zjistí konfigurační údaje pro všechna zařízení ze systémového nastavení, z paměti a z různých interních testů a zobrazí dané údaje v seznamu zařízení v levé části obrazovky. V seznamu nemusí být uvedeny všechny názvy součástí nainstalovaných v tablet PC nebo k němu připojených.
Parameters (Parametry)	Umožňuje upravit test změnou nastavení testu.

- 5 Jakmile budou testy dokončeny, zavřete testovací obrazovku a vraťte se na obrazovku **Hlavní nabídka**. Diagnostický program Dell Diagnostics ukončíte a tablet PC restartujete zavřením okna **Hlavní nabídka**.
- 6 Vyjměte médium *Ovladače a nástroje Dell* (pokud potřebujete).

# Rejstřík

## B

- baterie
  - dobíjení, 86
  - kontrola nabití, 84
  - měřič nabití, 84
  - skladování, 88
  - výkon, 83
  - vyjímání, 87
- bezpečnostní pokyny, 71

## D

- diagnostický program Dell
  - Diagnostics, 90
- diagnostika
  - Dell, 90
- disk CD s operačním systémem, 76
- disky CD
  - operační systém, 76
- dokumentace
  - bezpečnost, 71
  - ergonomie, 71
  - Informační příručka produktu, 71
  - Licenční smlouva s koncovým uživatelem, 71
  - o předpisech, 71
  - online, 73
  - Příručka uživatele, 70
  - záruka, 71

## E

- ergonomické informace, 71

## H

- hardware
  - diagnostický program Dell
    - Diagnostics, 90

## I

- informace o předpisech, 71
- informace o záruce, 71
- Informační příručka produktu, 71
- internetová stránka podpory, 73
- internetová stránka podpory Dell, 73

## L

- labels
  - Microsoft Windows, 72
  - Servisní štítek, 72
- Licenční smlouva s koncovým uživatelem, 71

## M

- média Ovladače a nástroje
  - diagnostický pr, 90

## **N**

nápověda sady QuickSet, 75

## **O**

odstraňování problémů  
diagnostický program Dell  
Diagnostics, 90

operační systém  
nová instalace, 76

## **P**

počítač  
havárie, 88, 90  
přestává reagovat, 88

Příručka uživatele, 70

problémy  
diagnostický program Dell  
Diagnostics, 90  
havárie počítače, 88, 90  
havárie programu, 89  
modrá obrazovka, 90  
obecně, 88  
počítač přestává reagovat, 88  
program přestává reagovat, 89  
software, 89-90

## **S**

Servisní štítek, 72

software  
problémy, 89-90

Spuštění diagnostického programu  
Dell Diagnostics z média  
Ovladače a nástroje, 92

Spuštění diagnostického programu  
Dell Diagnostics z pevného  
disku, 91

## **W**

Windows XP  
nová instalace, 76

## **Z**

zobrazení systému  
čelní, 78  
levá strana, 79  
pravá strana, 79  
zespodu, 81  
zezadu, 80



# Dell™ Latitude™ XT

## Rövid kezelési útmutató

típus PP12S

# Megjegyzések, figyelmeztetések és óvintézkedések



**MEGJEGYZÉS:** A MEGJEGYZÉSEK a számítógép biztonságosabb és hatékonyabb használatát elősegítő fontos tudnivalókat tartalmaznak.



**FIGYELMEZTETÉS:** A FIGYELMEZTETÉSEK a hardvereszközökre veszélyes, illetve esetleg adatvesztést okozó problémákra hívják fel a figyelmet, és tájékoztatnak a problémák elkerülésének módjáról.



**VIGYÁZAT!** Az **ÓVINTÉZKEDÉSEK** esetleges tárgyi és személyi sérülésekre, illetve életveszélyre hívják fel a figyelmet.

---

A jelen dokumentum tartalma előzetes figyelmeztetés nélkül megváltozhat.

© 2007 Dell Inc. Minden jog fenntartva.

A Dell Inc. előzetes írásos engedélye nélkül szigorúan tilos a dokumentumot bármiféle módon sokszorosítani.

A szövegben használt védjegyek: a *Dell*, a *DELL* embléma, a *Wi-Fi Catcher*, az *ExpressCharge* és a *Latitude* a Dell Inc. védjegyei. A *Microsoft*, a *Windows* és a *Windows Vista* a Microsoft Corporation védjegyei vagy bejegyzett védjegyei az Egyesült Államokban és/vagy más országokban.

A dokumentumban egyéb védjegyek és védett nevek is szerepelhetnek, amelyek a védjegyet vagy nevet bejegyeztető cégre, valamint annak termékeire vonatkoznak. A Dell Computer Corporation kizárólag a saját védjegyeiből és bejegyzett neveiből eredő jogi igényeket érvényesíti.

típus PP12S

2007. december

A.sz. PU185

Mód. A01

# Tartalomjegyzék

<b>Erőforrások</b> . . . . .	<b>101</b>
Információ . . . . .	101
A számítógép üzembe helyezése . . . . .	109
<b>Információk a tábla PC-ről</b> . . . . .	<b>109</b>
Előnézet . . . . .	110
Bal oldali nézet . . . . .	111
Jobb oldali nézet . . . . .	112
Hátulnézet . . . . .	112
Alulnézet . . . . .	113
Toll nézete . . . . .	114
<b>Akkumulátor használata</b> . . . . .	<b>114</b>
Az akkumulátor teljesítménye . . . . .	115
Az akkumulátor töltöttségének ellenőrzése . . . . .	116
Az akkumulátor töltése . . . . .	118
Az akkumulátor eltávolítása . . . . .	119
Az akkumulátor tárolása . . . . .	120
<b>Hibaelhárítás</b> . . . . .	<b>120</b>
Lefagyások és szoftveres problémák . . . . .	120
Dell Diagnostics . . . . .	122
Tárgymutató . . . . .	129



# Erőforrások

## Információ



**MEGJEGYZÉS:** Néhány szolgáltatás vagy adathordozó opcionális lehet, és nem biztos, hogy a tábla PC-vel együtt szállítjuk. Elképzelhető, hogy számítógépe egyes funkciói bizonyos országokban nem működnek.



**MEGJEGYZÉS:** Lehet, hogy további információkat is kap a tábla PC-hez.



**MEGJEGYZÉS:** A *Driver's and Utilities* (Illesztőprogramok és segédprogramok) adathordozó eléréséhez a D/Bay-ben vagy opcionális adathordozó-bázisban lévő optikai meghajtó szükséges.

Témakör	Itt találja meg
<ul style="list-style-type: none"><li>• Diagnosztikai program a tábla PC-hez</li><li>• Illesztőprogramok a tábla PC-hez</li><li>• Eszközdokumentáció</li></ul>	<p><b>Drivers and Utilities (Illesztőprogramok és segédprogramok) adathordozó</b></p> <p><b>MEGJEGYZÉS:</b> A <i>Drivers and Utilities</i> (Illesztőprogramok és segédprogramok) adathordozó opcionális lehet, és nem biztos, hogy a tábla PC-vel együtt szállítjuk.</p>

---

**Témakör****Itt találja meg**

- Notebook System Software (NSS)

A dokumentációt és az illesztőprogramokat már előre telepítettük a tábla PC-re.

A *Drivers and Utilities* (Illesztőprogramok és segédprogramok) adathordozó használatával újratelepítheti az illesztőprogramokat (lásd: „Illesztőprogramok és segédprogramok újratelepítése” a *Felhasználói kézikönyvben*), vagy futtathatja a Dell diagnosztikát (lásd: „Dell Diagnostics”, 122. oldal).

Az adathordozón olvassal fájlok lehetnek, melyek naprakész információkat tartalmaznak a tábla PC technikai változtatásairól, illetve speciális technikai referenciaanyagként szolgálnak a szakemberek és a tapasztalt felhasználók számára.



**MEGJEGYZÉS:** A legfrissebb illesztőprogramokat és dokumentációt megtalálja a [support.dell.com](http://support.dell.com) weboldalon.

- 
- Alkatrészek eltávolítása és cseréje
  - Műszaki adatok
  - Rendszerbeállítások konfigurálása
  - Hibakeresés és hibaelhárítás

**Dell™ Latitude™ XT Felhasználói kézikönyv**  
*Microsoft Windows XP és Windows Vista™  
Súgó és támogatás központ*

**1** Kattintson a **Start**  gomb (vagy **Start gomb** a Windows XP-ben) → **Súgó és támogatás** → **Dell felhasználói és rendszer kézikönyv** → **Rendszer kézikönyv**.

**2** Kattintson a számítógépének megfelelő *Felhasználói kézikönyvre*.

---

**Témakör****Itt találja meg**

---

- Garanciával kapcsolatos tudnivalók
- Eladási feltételek és kikötések az Egyesült Államokban
- Biztonsági előírások
- Szabályozással kapcsolatos információk
- Ergonómiával kapcsolatos információk
- Végfelhasználói licencszerződés

**Dell™ Termékinformációs kézikönyv**

- 
- A tábla PC beállítása
  - A tábla PC szolgáltatásainak összefoglalása
  - A tábla PC-hez kapható tartozékok

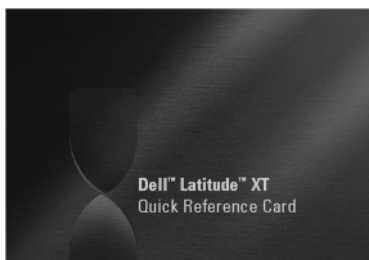
**Rövid ismertető kártya**

## Témakör

## Itt találja meg

- Szervizcímke és expressz szervizkód
- Microsoft® Windows® licenccímke

### Szervizcímke és Microsoft Windows licenc

**MEGJEGYZÉS:** A tábla PC szervizcímkeje a tábla PC alján található, a memória és minikártya fedelének közelében (lásd: „Alulnézet”, 113. oldal).

**MEGJEGYZÉS:** A szervizcímken szereplő adatokat a rendszerbeállító programban keresztül is megtalálhatja. Lásd: „Rendszerbeállítási képernyők” a *Felhasználói kézikönyvben*.

A tábla PC szervizcímkején szerepel a szervizcímke száma és az expressz szervizkód.

- A [support.dell.com](http://support.dell.com) webhely használatakor, vagy a műszaki támogatás igénybevételekor a szervizcímkevel tudja azonosítani a tábla PC-t.
- Az ügyfélszolgálat felhívásakor adja meg Expressz szervizkódját, hogy hívását a megfelelő szakemberhez irányíthassuk.



**MEGJEGYZÉS:** A tábla PC Microsoft® Windows® licenccímkeje a fő akkumulátor alatt, a tábla PC akkumulátorrekeszében található (lásd: „Az akkumulátor eltávolítása”, 119. oldal).

- Ha újra kell telepítenie az operációs rendszert, akkor használja a Microsoft Windows licencszímkén szereplő termékkulcsot.

**MEGJEGYZÉS:** A biztonság növelése érdekében az új tervezésű Microsoft Windows licencszímke egy hiányzó részt vagyis „lyukat” tartalmaz, hogy nehezebb legyen a címke eltávolítása.





Témakör	Itt találja meg
<ul style="list-style-type: none"> <li>• Megoldások – Ötletek és tippek hibaelhárításhoz, technikusok szakmai írásai, gyakran feltett kérdések és online tanfolyamok</li> <li>• Közösség – online eszmecsere a Dell más ügyfeleivel</li> <li>• Bővítések – Az egyes részegységekkel, például a memóriával, a merevlemezzel és az operációs rendszerrel kapcsolatos frissített információk</li> <li>• Vevőszolgálat – Elérhetőség, szervizhívás és rendelés állapota, garanciális és javítási információk</li> <li>• Szerviz és terméktámogatás – Szervizhívás állapota és szervizelőzmények, szervizszerződés, online eszmecsere a műszaki támogatással</li> <li>• Dell technikai frissítő szolgáltatás – proaktív e-mail értesítés a tábla PC-hez kiadott szoftver- és hardverfrissítésekről</li> <li>• Referencia – a tábla PC dokumentációja, a tábla PC konfigurációs adatai, a termék műszaki leírása, valamint a vonatkozó törvények</li> <li>• Letöltések – hivatalos illesztőprogramok, javítások és szoftverfrissítések</li> </ul>	<p data-bbox="568 236 987 263"><b>Dell támogatás honlapja – <a href="https://support.dell.com">support.dell.com</a></b></p> <p data-bbox="568 268 968 359"><b>MEGJEGYZÉS:</b> A megfelelő támogatási weboldal megnyitásához válassza ki a kívánt régiót vagy üzleti szegmenst.</p>

Témakör	Itt találja meg
<ul style="list-style-type: none"> <li>• Notebook System Software (NSS) – ha újratelepíti az operációs rendszert a tábla PC-n, újra kell telepítenie az NSS-segédprogramot. Az NSS fontos frissítéseket tartalmaz a számítógépén lévő operációs rendszerhez, valamint támogatást biztosít processzorokhoz, optikai meghajtókhoz, USB eszközökhöz stb. Az NSS segédprogramra a Dell tábla PC megfelelő működése érdekében van szükség. Ez a szoftver automatikusan felismeri tábla PC-t és operációs rendszerét, majd feltelepíti a konfigurációnak megfelelő frissítéseket.</li> </ul>	<p>A Notebook System Software letöltése:</p> <ol style="list-style-type: none"> <li><b>1</b> Látogasson el a <a href="http://support.dell.com">support.dell.com</a> webhelyre, és kattintson a Drivers &amp; Downloads (Segédprogramok és letöltések) hivatkozásra.</li> <li><b>2</b> Adja meg szervizcímkejének számát vagy a terméktípust és a termékmodellét, majd kattintson a <b>Go</b> (Ugrás) hivatkozásra.</li> <li><b>3</b> Görgessen a <b>System and Configuration Utilities</b> (Rendszer- és konfigurációs segédprogramok) → <b>Dell Notebook System Software</b> elemhez, és kattintson a <b>Download Now</b> (Letöltés most) lehetőségre.</li> <li><b>4</b> Válassza ki a <b>Divers and Downloads</b> (Illesztőprogramok és letöltések) elemet, és kattintson a <b>Go</b> (Ugrás) gombra.</li> </ol> <p><b>MEGJEGYZÉS:</b> A <a href="http://support.dell.com">support.dell.com</a> felhasználói felület a választásától függően változhat.</p>

- Szoftverfrissítések és hibakeresési tippek – Gyakran feltett kérdések, élő levelezőlisták és a számítási környezet általános állapota

### Dell Support Utility

A Dell támogató segédprogram egy a tábla PC-re telepített automatizált frissítő és figyelmeztető rendszer. A támogatás valósídejű állapotfigyelést végez a számítógépes környezetben, gondoskodik a szoftverfrissítésről, valamint fontos öntámogatási információkat nyújt. A Dell támogató segédprogram a Windows értesítési területen lévő  ikonnal érhető el. További információkért lásd a „Dell Support Utility” című fejezetet a *Felhasználói kézikönyvben*.

Témakör	Itt találja meg
<ul style="list-style-type: none"> <li>• Hogyan találhat információkat a tábla PC-ről és összetevőiről?</li> <li>• Hogyan kapcsolódhat az internethez?</li> <li>• Hogyan hozhat létre felhasználói fiókokat különböző embereknek?</li> <li>• Hogyan vihetők át fájlok és beállítások egy másik tábla PC-ről?</li> </ul>	<p><b>A Windows üdvözlőközpont</b></p> <p>A Windows üdvözlőközpont a tábla PC első használatakor automatikusan megjelenik. Beállíthatja, hogy minden alkalommal megjelenjen, amikor be-, illetve kikapcsolja tábla PC-jét. Az Üdvözlőközpontot az alábbi úton érheti el, ha ki van kapcsolva:</p> <p>Windows Vista — kattintson a <b>Start</b>  gomb → <b>Üdvözlőközpont</b> elemre.</p> <p>Windows XP — kattintson a <b>Start</b> gomb → <b>Súgó és támogatás</b> → <b>Üdvözljük a Tábla PC-ben</b> elemre.</p>
<ul style="list-style-type: none"> <li>• A Microsoft Windows Vista™ és a Windows XP használata</li> <li>• A programok és fájlok kezelése</li> <li>• Az asztal személyre szabása</li> </ul>	<p><b>Windows súgó és támogatás</b></p> <ol style="list-style-type: none"> <li><b>1</b> Kattintson a <b>Start</b>  gomb (vagy a <b>Start gomb</b> a Windows XP-ben) → <b>Súgó és támogatás</b> elemre.</li> <li><b>2</b> A <b>Súgó keresési mezőjébe</b> írjon be egy szót vagy kifejezést, amely leírja a problémát, majd nyomja meg az &lt;Enter&gt; billentyűt, vagy kattintson a nagyító ikonra.</li> <li><b>3</b> Kattintson a problémához legközelebb álló témakörré.</li> <li><b>4</b> Kövesse a kijelzőn megjelenő utasításokat.</li> </ol>
<ul style="list-style-type: none"> <li>• Információk a tábla PC szolgáltatásairól, működéséről, a hálózati aktivitásról, az Energiagazdálkodási varázslóról, a gyorsbillentyűkről és más a Dell QuickSet által vezérelt elemekről</li> </ul>	<p><b>Dell QuickSet súgó</b></p> <p>A <i>Dell QuickSet Help</i> megtekintéséhez nyomja meg a QuickSet tábla beállítás gombot (lásd: „Előlnézet”, 110. oldal), vagy kattintson jobb egérgombbal a Microsoft® Windows® értesítési területén lévő QuickSet ikonra, és válassza a <b>Súgó</b> lehetőséget. A Windows értesítési terület a képernyő jobb alsó sarkában található.</p>

---

**Témakör****Itt találja meg**

- Az operációs rendszer újratelepítése

**Operating System (Operációs rendszer) adathordozó**

Az operációs rendszer már telepítésre került a tábla PC-re. Az operációs rendszer újratelepítéséhez használja az *Operating System* (Operációs rendszer) adathordozót. Lásd „Az Operációs rendszer adathordozó használata” című részt a *Felhasználói kézikönyvben*.



Az operációs rendszer újratelepítése után használja a *Drivers and Utilities* (Illesztőprogramok és segédprogramok) adathordozót a tábla PC-vel együtt szállított eszközök újratelepítéséhez.

Az operációs rendszer termékkulcsa a Microsoft® Windows® licenccímkén található a tábla PC fő akkumulátorrekeszében (lásd: „Az akkumulátor eltávolítása”, 119. oldal).

**MEGJEGYZÉS:** Az adathordozó színét a megrendelt operációs rendszer határozza meg.

---

## A számítógép üzembe helyezése

**⚠ VIGYÁZAT!** Az ebben a részben ismertetett műveletek elvégzése előtt tanulmányozza a *Termékinformációs kézikönyv* biztonsági előírásait.

- 1 Csomagolja ki a tartozékokat.
- 2 Rakja ki egymás mellé a tartozékokat a dobozból. Ezekre szüksége lesz a számítógép üzembe helyezéséhez.

A tartozékok dobozában találja a dokumentációt és a számítógéphez megrendelt programokat vagy további hardvereszközöket (például PC-kártyákat, meghajtókat vagy akkumulátorokat) is.

- 3 Csatlakoztassa a váltakozó áramú tápadaptert a számítógép tápcsatlakozójához és a fali csatlakozóaljzathoz.



- 4 Nyissa fel a számítógép kijelzőjét, és a számítógép bekapcsolásához nyomja meg a bekapcsoló (power) gombot (lásd: „Előlnézet”, 110. oldal).

**✍ MEGJEGYZÉS:** Javasoljuk, hogy bármilyen kártya telepítése előtt, továbbá a számítógép dokkoló állomáshoz vagy egyéb külső eszközhöz, például nyomtatóhoz történő csatlakoztatása előtt egyszer kapcsolja be, majd állítsa le a számítógépet.

## Információk a tábla PC-ről

- ➡ FIGYELMEZTETÉS:** A kijelző sérülésének elkerülése érdekében utazás közben feltétlenül állítsa a tábla PC-t notebook üzemmódba, és zárja le a kijelzőt.

## Előnézet



- |    |  |    |                                 |
|----|--|----|---------------------------------|
| 1  | fogantyú   | 2  | képernyő                        |
| 3  | környzetifény-érzékelő (csak CCFL LCD duplaizzós opcióval) | 4  | az eszközök állapotjelző lámpái |
| 5  | digitális tömbmikrofon                                     | 6  | biometrikus olvasó              |
| 7  | érintőpanel (touch pad)                                    | 8  | az érintőpanel gombjai          |
| 9  | a joystick gombjai   | 10 | billentyűzet                    |
| 11 | joystick-bütyök  | 12 | forgó csuklópánt                |
| 13 | digitális tömbmikrofon                                     | 14 | ki- bekapcsoló gomb             |
| 15 | Windows® biztonsági gomb                                   | 16 | képernyőforgató gomb            |
| 17 | QuickSet táblabeállító gomb                                | 18 | e-mail alkalmazás gyorsgombja   |

## Bal oldali nézet



- |  |                                    |   |                      |
|--|------------------------------------|---|----------------------|
| 1  | tolljelző fény                     | 2 | toll                 |
| 3  | külső, vezeték nélküli WAN antenna | 4 | IEEE 1394-csatlakozó |
| <b>MEGJEGYZÉS:</b> A külső antenna csak a WWAN kártyák megléte esetén található, nem képezi a normál rendszerkonfiguráció részét. A rendszer egy porvédő dugóval érkezik, amit az antenna és a WWAN kártya behelyezése előtt el kell távolítani. |                                    |   |                      |
| 5  | USB-csatlakozó                     | 6 | szellőzőnyílás       |
| 7  | hangszóró                          |   |                      |

## Jobb oldali nézet



- |   |   |   |  |
|---|---|---|--|
| 1 | vezeték nélküli rádió be-/kikapcsoló gombja | 2 | Wi-Fi Catcher™ gomb                            |
| 3 | USB-csatlakozó                              | 4 | ExpressCard kártya csatlakozóaljzat            |
| 5 | Secure Digital (SD) kártyanyílás            | 6 | fehhallgató csatlakozója                       |
| 7 | a mikrofon csatlakozója                     | 8 | a biztonsági kábel rögzítésére szolgáló nyílás |

## Hátulnézet



- |   |                                  |   |   |
|---|----------------------------------|---|---|
| 1 | a hálózati adapter csatlakozója  | 2 | monitorcsatlakozó                       |
| 3 | tábla vissza gombja              | 4 | görgetésvezérlő gomb                    |
| 5 | hálózati csatlakozó              | 6 | tápellátással rendelkező USB-csatlakozó |
| 7 | forgó csuklópánt                 | 8 | tábla fogantyúja                        |
| 9 | toll rögzítésére szolgáló nyílás |   |   |



## Alulnézet

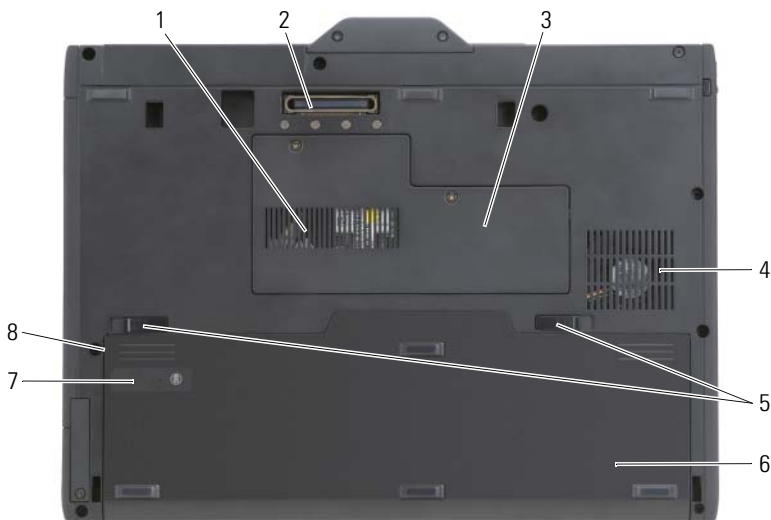

- |   |   |   |  |
|---|---|---|--|
| 1 | szellőzőnyílás                            | 2 | dokkoló-csatlakozó                         |
| 3 | memóriamodul és a minikártya fedele       | 4 | ventilátor szellőzőnyílás                  |
| 5 | akkumulátor-rekesz kioldógombok (2)       | 6 | fő akkumulátor                             |
| 7 | akkumulátor töltöttség mérő/kondíció mérő | 8 | akkumulátorrekesz (a fő akkumulátor alatt) |

 **MEGJEGYZÉS:** A tábla PC Microsoft® Windows® licenccímkéje a fő akkumulátor alatt, a tábla PC akkumulátorrekeszében található (lásd: „Az akkumulátor eltávolítása”, 119. oldal).

 **VIGYÁZAT!** A számítógép szellőző- és egyéb nyílásait soha ne zárja el, a nyílásokba semmit ne dugjon be, illetve ne hagyja, hogy a nyílásokban por rakódjon le. Működés közben ne tartsa a tábla PC-t rosszul szellőzött helyen, például zárt táskában. Megfelelő szellőzés hiányában károsodhat a tábla PC, vagy tűz keletkezhet. A tábla PC bekapcsolja a ventilátort, amikor a berendezés felforrósodik. A ventilátor zaja normális, nem jelenti azt, hogy probléma van a ventilátorral vagy a tábla PC-vel.

## Toll nézete



- 1 toll rögzítésére szolgáló nyílás      2 toll jobb-gomb  
3 toll törlés gombja

## Akkumulátor használata

- ⚠ VIGYÁZAT!** Nem megfelelő akkumulátor használata növeli a tűz- és robbanásveszélyt. Az akkumulátort csak a Dell által forgalmazott kompatibilis akkumulátorra cserélje. Dell számítógépét lítium-ion akkumulátorral történő üzemre tervezték. Számítógépéhez ne használjon más számítógépekből kisserelt akkumulátort.
- ⚠ VIGYÁZAT!** Az akkumulátort ne dobja a háztartási hulladékba. Ha az akkumulátor már nem tartja meg a töltést, lépjen kapcsolatba a helyi hulladékkezelő vagy környezetvédelmi képvisellel, és érdeklődjön a használt lítium-ion akkumulátor elhelyezésének módjáról. Lásd a „Használt akkumulátorok kezelése” című részt a *Termékismertetőben*.
- ⚠ VIGYÁZAT!** Nem megfelelő akkumulátor használata növeli a tűz- és robbanásveszélyt. Az akkumulátort ne lyukassza ki, ne égesse el, ne szerelje szét, és ne tegye ki 65°C-nál magasabb hőmérsékletnek. Az akkumulátort gyermekek elől elzárva tartsa. A sérült vagy szivárgó akkumulátorteletet különleges körülményekkel kezelje. A sérült akkumulátor szivároghat, ami személyi sérüléshez vagy a berendezés károsodásához vezethet.

## Az akkumulátor teljesítménye



**MEGJEGYZÉS:** A számítógépre vonatkozó Dell garanciával kapcsolatban lásd a *Termékinformációs kézikönyvet* vagy a számítógéphez járó különálló, a garanciávalalással kapcsolatos információkat tartalmazó dokumentumot.

A számítógép optimális teljesítménye és a BIOS beállítások megőrzése érdekében a Dell™ tábla-PC-t mindig behelyezett akkumulátorral üzemeltesse. A számítógép alapfelszereltségének része egy akkumulátor az akkumulátorrekeszben.



**MEGJEGYZÉS:** Mivel elképzelhető, hogy az akkumulátor nincs teljesen feltöltve, első használatkor hálózatról üzemeltesse a számítógépet a váltóáramú adapter segítségével. A legjobb eredmény elérése érdekében az akkumulátor teljes feltöltéséig működtesse a számítógépet a váltóáramú adatterről. Az akkumulátor töltöttségi állapotának megtekintéséhez nézze meg az Energiagazdálkodási lehetőségeknél az Energiaellátás-mérőt (lásd „Az energiagazdálkodási lehetőségek tulajdonságainak elérése” a *Felhasználói kézikönyvben*).



**MEGJEGYZÉS:** Az akkumulátor üzemideje a működési feltételektől függ.



**MEGJEGYZÉS:** Javasoljuk, hogy CD vagy DVD írásszor csatlakoztassa a számítógépet elektromos hálózatra.



Az akkumulátorral eltöltött működési idő jelentősen csökken, ha az alábbi műveleteket (nem csak ezeket) végzi:

- Optikai meghajtók használata.
- Vezeték nélküli kommunikációs eszközök, PC kártyák, ExpressCard kártyák, adathordozó memóriakártyák vagy USB eszközök használata.
- A képernyő nagy fényerővel történő használata, 3D képernyővédők vagy egyéb, nagy erőforrást igénylő, például összetett 3D játékok használata.
- Számítógép futtatása maximális teljesítmény üzemmódban. Lásd: „Energiagazdálkodási beállítások megadása” a *Felhasználói kézikönyvben*, ha többet szeretne tudni a Windows Energiagazdálkodási lehetőségek tulajdonságairól vagy a Dell QuickSet segédprogramról, melyek segítségével megadhatja az energiagazdálkodási beállításokat.

Az akkumulátor behelyezése előtt ellenőrizheti annak feltöltöttségét. Beállíthatja az energiagazdálkodást úgy, hogy a rendszer riasztást küldjön, ha az akkumulátor töltése alacsony.

## Az akkumulátor töltöttségének ellenőrzése

Az alábbi funkciók adnak információt az akkumulátor töltéséről:

- Dell QuickSet akkumulátormérő
- Microsoft Windows **Telepmérő** ablak és **Tápellátás** ikon ( a Windows Vista és  a Windows XP esetén)
- akkumulátor töltöttség mérő és kondíció mérő
- Alacsony akkumulátorfeszültség figyelmeztetés

### Dell™ QuickSet akkumulátor-mérő

Ha a Dell QuickSet telepítésre került, nyomja meg az <Fn><F3> gombokat a QuickSet akkumulátormérő megjelenítéséhez. Az akkumulátormérő a számítógép akkumulátorának állapotát, kondícióját, feltöltöttségét és a feltöltés befejezéséhez szükséges időt mutatja.

A QuickSet-tel részletesebben megismerkedhet, ha a Windows tálcán jobb egérgombbal a QuickSet ikonra, majd a megjelenő Súgó ikonra kattint.

### Töltésmérő

Az akkumulátor töltésmérőjével a következőket ellenőrizheti:

- Az akkumulátor töltöttsége (az állapot gomb megnyomásával, majd *elengedésével* ellenőrizheti)
- Az akkumulátor kondíciója (az állapot gombot megnyomásával, majd *lenyomva tartásával* ellenőrizheti)

Az akkumulátor üzemidejét nagymértékben meghatározza a feltöltések száma. Több száz töltési és merülési ciklus után az akkumulátorok veszítenek töltési kapacitásukból – vagy kondíciójukból. Azaz lehet, hogy az akkumulátor állapota „feltöltött”, mégis alacsonyabb a töltéskapacitása (kondíciója).

### Akkumulátor-töltés ellenőrzése

Az akkumulátor töltöttségének ellenőrzéséhez *nyomja meg, majd engedje fel* az akkumulátor töltöttségmérőjének állapotjelző gombját, hogy világítani kezdjenek a töltöttségi szintet jelző fények. Minden jelzőfény körülbelül 20 százalékát jelzi a teljes töltöttségnek. Ha például az akkumulátor feltöltöttsége 80%-os, négy lámpa világít. Ha egy jelzőfény sem világít, az akkumulátor teljesen lemerült.

## Akkumulátor állapotának ellenőrzése



**MEGJEGYZÉS:** Kétféleképpen ellenőrizheti az akkumulátor állapotát: az akkumulátoron található töltöttségmérő segítségével (lásd lentebb), vagy a Dell QuickSet akkumulátormérőjét használva. A QuickSet segédprogrammal kapcsolatos további információkért kattintson a jobb egérgombbal a tálcán a program ikonjára, majd pedig a **Súgó** felírra.

Az akkumulátor állapotának a töltöttségmérővel való ellenőrzéséhez *tartsa lenyomva* legalább három másodpercig a töltöttségmérőn található állapotjelző gombot. Ha nem villan fel egyik fény sem, az akkumulátor kondíciója megfelelő, az eredeti kapacitásának több mint 80 százaléka. Minden egyes jelzőfény fokozatos teljesítményromlást jelez. Ha öt jelzőfény világít, akkor az akkumulátor kapacitása 60% alatt van, vagyis lassan cserére szorul. Lásd: „Akkumulátor használata”, 114. oldal, ha további információkra kíváncsi az akkumulátor működési idejével kapcsolatban.

## Alacsony akkumulátorfeszültség figyelmeztetés



**FIGYELMEZTETÉS:** Az adatvesztés vagy adatsérülés elkerülése érdekében az alacsony akkumulátorfeszültségre figyelmeztetés esetén azonnal mentse munkáját, majd csatlakoztassa számítógépét egy tápcsatlakozó aljzatba. Ha az akkumulátor teljesen lemerül, a rendszer automatikusan hibernált üzemmódba vált.

Felugró ablak jelzi, ha az akkumulátor körülbelül 90%-ban lemerült. Ha a rendszer két akkumulátorral üzemel, az alacsony akkumulátorfeszültség jelzés azt jelenti, hogy a két akkumulátor együttes töltöttsége 90 százalékkal csökkent. Ha a töltöttségi szint eléri egy kritikus értéket, a számítógép hibernált módba lép.

Az akkumulátortöltés-riasztásokkal kapcsolatos beállításokat a QuickSet segédprogramban, vagy az **Energiagazdálkodási lehetőségek** ablakban tudja megváltoztatni. A QuickSet vagy az **Energiagazdálkodási beállítások tulajdonságai** ablak elérésével kapcsolatban lásd az „Energiagazdálkodási beállítások konfigurálása” című fejezetet a *Felhasználói kézikönyvben*.

Kézzel történő hibernált üzemmódba való belépéshez a Windows Vista-ban, kattintson a Windows Vista Start gombra , és vigye a kurzort a Start ikon mellett lévő derékszögű háromszög fölé, nyissa meg az **Energiagazdálkodási lehetőségek** ablakot, majd kattintson a **hibernálás** pontra.

Kézzel történő hibernált üzemmódba való belépéshez a Windows XP-ben, először engedélyeznie kell a hibernált üzemmódot.

A hibernált mód aktiválásához:

- 1 Kattintson a **Start** → **Vezérlőpult** → **Teljesítmény és karbantartás** → **Energiagazdálkodási lehetőségek** elemre.
- 2 Kattintson a **Hibernálás** fülre.
- 3 Jelölje be a **Hibernálás engedélyezése** négyzetet.
- 4 Kattintson az **Alkalmaz** és az **OK** gombra.

Belépés a hibernált módba:

- 1 Nyomja le egyszerre a <Ctrl><Alt><Del> billentyűket.
- 2 Válassza ki a **Leállítás** → **Hibernálás** elemet.

Amennyiben az energiagazdálkodási lehetőségeket **Hibernálásra** állította az **Energiagazdálkodási lehetőségek tulajdonságai** ablakban vagy a **QuickSet** Energiagazdálkodási varázslóban a következő módszerek egyikével kapcsolhatja be a hibernált üzemmódot:

- Nyomja meg a be-/kikapcsoló gombot.
- Zárja le a kijelzőt.
- Használja az <Fn><Esc> billentyűkombinációt.



**MEGJEGYZÉS:** Néhány PC kártya vagy express kártya nem biztos, hogy megfelelően működik, miután a számítógép kilépett a hibernált üzemmódból. Távolítsa el, és helyezze be újra a kártyát, vagy egyszerűen csak indítsa újra a számítógépet.

A hibernált üzemmódból való kilépéshez nyomja meg a tápellátás gombot. A számítógépnek eltarthat egy rövid ideig amíg kilép a hibernált üzemmódból. A számítógép kihozható a hibernált üzemmódból egy billentyű megnyomásával, esetleg az érintőpad vagy pöccökegér megérintésével. A hibernált üzemmódról további információkat talál az operációs rendszerhez kapott dokumentációból.

## Az akkumulátor töltése

Amikor a számítógépet elektromos dugaszolóaljzatba csatlakoztatja, illetve tápcsatlakozó aljzatba csatlakoztatott állapotban szerel bele akkumulátort, a számítógép ellenőrzi az akkumulátor töltöttségét és hőmérsékletét. Szükség esetén a tápadapter ekkor tölteni kezdi az akkumulátort, és fenntartja a töltöttségi szintet.



**MEGJEGYZÉS:** A számítógép kikapcsolt állapotában a táphálózati adapter a Dell™ ExpressCharge™ segítségével a teljesen lemerült akkumulátort 80 százalékra körülbelül 1 óra, 100 százalékra körülbelül 2 óra alatt képes feltölteni. Bekapcsolt számítógép esetén a töltési idő hosszabb. Az akkumulátort tetszőleges ideig a számítógépben hagyhatja. Az akkumulátort belső áramkörei megvédik a túltöltéstől.

Ha az akkumulátor a számítógépben történő használatától vagy a környezettől felforrósodik, elképzelhető, hogy a számítógép az elektromos dugaszolóaljzatba való csatlakoztatás után nem kezd tölteni.

Ha a  lámpa felváltva zöld és narancssárga színűen villog, az akkumulátor túl forró a töltéshez. Húzza ki a számítógépet a hálózati aljzattól, majd hagyja, hogy a számítógép és az akkumulátor szobahőmérsékletűre hűljön. Ezután az akkumulátor töltésének folytatásához csatlakoztassa a számítógépet egy hálózati aljzatba.

Az akkumulátorral kapcsolatos problémák megoldásával kapcsolatban további információért lásd az „Energiaellátási problémák” című fejezetet a *Felhasználói kézikönyvben*.

## Az akkumulátor eltávolítása

 **VIGYÁZAT! Nem megfelelő akkumulátor használata növeli a tűz- és robbanásveszélyt. Az akkumulátort csak a Dell által forgalmazott kompatibilis akkumulátorra cserélje. Az akkumulátort Dell™ számítógéppel való üzemeltetésre tervezték. Számítógépéhez ne használjon más számítógépekből kiszert akkumulátort.**

 **VIGYÁZAT! Mielőtt a következő műveletekbe kezdene, kapcsolja ki a számítógépet, húzza ki az adaptert az elektromos dugaszolóaljzattól és a számítógépből, húzza ki a modemet a fali aljzattól és a számítógépből, majd válasszon le minden külső kábelt a számítógépről.**

 **FIGYELMEZTETÉS:** A csatlakozók esetleges sérülésének elkerülése érdekében minden kábelt húzzon ki a számítógépből.

 **FIGYELMEZTETÉS:** Amennyiben a számítógép készenléti üzemmódjában szeretné kicserélni az akkumulátort, akkor erre legfeljebb 1 perc áll rendelkezésére, mielőtt a számítógép kikapcsol, és ezzel elvesz minden el nem mentett adat.

Az akkumulátor eltávolítása:

- 1 Amennyiben a számítógép dokkolva van, válassza le a dokkolóállomásról. Ehhez olvassa el a dokkolóeszköz használati útmutatóját.
- 2 Győződjön meg arról, hogy a számítógép ki van kapcsolva, vagy felfüggesztett üzemmódban van.
- 3 A számítógép alján csúsztassa el az akkumulátorrekesz kioldóját, majd vegye ki az akkumulátort a rekeszből.

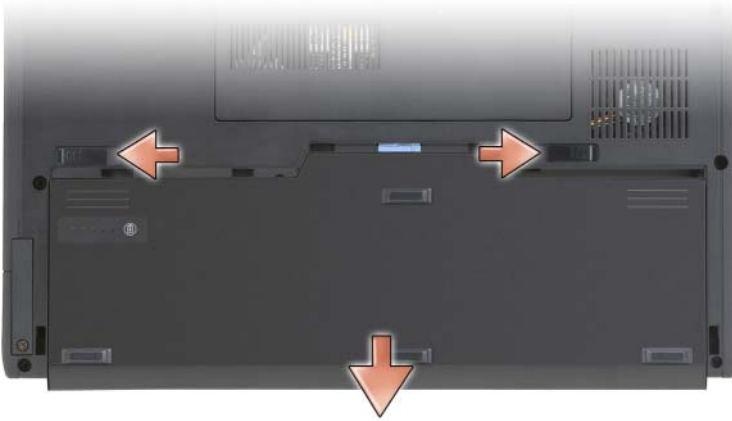

Az akkumulátor visszaszereléséhez végezze el a kiszerelés műveletsorát fordított sorrendben.

### **Az akkumulátor tárolása**

Ha számítógépét hosszabb ideig nem használja, szerelje ki az akkumulátort. Hosszabb tárolás alatt az akkumulátor lemerül. Hosszabb tárolás után, a használatba vétel előtt teljesen töltsse fel az akkumulátort (lásd: „Az akkumulátor töltése”, 118. oldal).

## **Hibaelhárítás**

### **Lefagyások és szoftveres problémák**

**⚠ VIGYÁZAT!** Az ebben a részben ismertetett műveletek elvégzése előtt tanulmányozza a *Termékinformációs kézikönyv* biztonsági előírásait.

#### **A tábla PC nem indul el**

**GYŐZŐDJÖN MEG RÓLA, HOGY A TÁPKÁBEL MEGFELELŐEN CSATLAKOZIK A TÁBLA PC-HEZ ÉS A HÁLÓZATI ALJZATHOZ.**

#### **A tábla PC nem válaszol**

**🔄 FIGYELMEZTETÉS:** Ha nem tudja az operációs rendszert kikapcsolni, adatai elveszhetnek.



**KAPCSOLJA KI A TÁBLA PC-T** — Amennyiben a számítógép egy billentyű megnyomására vagy a kijelzőnek egy tollal vagy ujjal való megérintésére nem válaszol, akkor nyomja meg, és 8–10 másodpercig tartsa benyomva a ki-/bekapcsoló gombot (amíg a tábla PC kikapcsol), majd indítsa újra a tábla PC-t.

### **Egy program nem válaszol**

#### **ÁLLÍTSA LE A PROGRAMOT** —

- 1 Nyomja meg egyszerre a <Ctrl><Shift><Esc> gombokat a Feladatkezelő megjelenítéséhez.
- 2 Kattintson az **Alkalmazások** fülre.
- 3 Válassza ki azt a programot, amely nem válaszol.
- 4 Kattintson a **Feladat befejezése** gombra.

### **Egy program ismételten leáll**



**MEGJEGYZÉS:** A legtöbb szoftverhez mellékeltek telepítési útmutatót CD-n, DVD-n vagy a szoftver dokumentációjában.

**OLVASSA ÁT A SZOFTVER DOKUMENTÁCIÓJÁT** — Szükség esetén távolítsa el, majd telepítse újra a programot.

### **A program csak a Windows egy korábbi változatán fut.**

**FUTTASSA A PROGRAMKOMPATIBILITÁS VARÁZSLÓ SEGÉDPROGRAMOT** — A Programkompatibilitás varázslóval a program úgy konfigurálható, hogy az egy korábbi Windows verzió operációs környezetében is futtatható legyen.

#### **Windows Vista**

- 1 Kattintson a **Start**  → **Vezérlőpult** → **Programok** → **Régebbi program használata a Windows ezen változatával**.
- 2 Az üdvözlő képernyőn kattintson a **Tovább** gombra.
- 3 Kövesse a kijelzőn megjelenő utasításokat.

#### **Windows XP**

- 1 Kattintson a **Start** → **Súgó és támogatás** → **Problémamegoldás** → **Alkalmazási és szoftverhibák elemekre**.
- 2 Kattintson **Az előző verziókkal működő szoftver futtatása** lehetőségre.

- 3 Az üdvözlő képernyőn kattintson a **Tovább** gombra.
- 4 Kövesse a kijelzőn megjelenő utasításokat.

### **Kék képernyő jelenik meg**

**KAPCSOLJA KI A TÁBLA PC-T** — Amennyiben a számítógép egy billentyű megnyomására vagy a kijelzőnek egy tollal vagy ujjal való megérintésére nem válaszol, akkor nyomja meg, és 8–10 másodpercig tartsa benyomva a ki-/bekapcsoló gombot (amíg a tábla PC kikapcsol), majd indítsa újra a tábla PC-t.

### **Egyéb szoftveres probléma**

**HIBAKERESÉSI INFORMÁCIÓKÉRT TANULMÁNYOZZA ÁT A SZOFTVER DOKUMENTÁCIÓJÁT, VAGY LÉPJEN KAPCSOLATBA ANNAK GYÁRTÓJÁVAL** —

- Győződjön meg róla, hogy a program kompatibilis a tábla PC-re telepített operációs rendszerrel.
- Győződjön meg róla, hogy a tábla PC megfelel a szoftver futtatásához szükséges minimális hardverkövetelményeknek. Információkat a szoftver dokumentációjában talál.
- Győződjön meg róla, hogy a program telepítése és konfigurációja megfelelő.
- Ellenőrizze, hogy az eszközök illesztőprogramjai nem ütköznek a programmal.
- Szükség esetén távolítsa el, majd telepítse újra a programot.

### **AZONNAL MENTSE A FÁJLOKAT**

**A MEREVLEMEZ, CD-K, ILLETVE DVD-K ELLENŐRZÉSÉHEZ FUTTASSON EGY VÍRUSELLENŐRZŐ PROGRAMOT.**

**MENTSÉN, ÉS ZÁRJON BE MINDEN NYITOTT FÁJLT VAGY PROGRAMOT, ÉS ÁLLÍTSA LE A TÁBLA PC-T A START MENÜN KERESZTÜL.**

### **Dell Diagnostics**



**VIGYÁZAT!** Az ebben a részben ismertetett műveletek elvégzése előtt tanulmányozza a *Termékinformációs kézikönyv* biztonsági előírásait.



**FIGYELMEZTETÉS:** A Dell diagnosztika kizárólag Dell™ számítógépeken működik.



**MEGJEGYZÉS:** A *Driver's and Utilities* (Illesztőprogramok és segédprogramok) adathordozó eléréséhez a D/Bay-ben vagy opcionális adathordozó-bázisban lévő optikaim meghajtó szükséges.

## Mikor van szükség a Dell Diagnostics használatára?

Ha problémája támad a tábla PC-vel, végezze el a Lefagyások és szoftverproblémák részben leírt ellenőrzéseket (lásd: „Lefagyások és szoftveres problémák”, 120. oldal), futtassa a Dell diagnosztikát, és csak ezután forduljon a Dellhez technikai segítségnyújtásért.

Mielőtt nekiállna, érdemes kinyomtatni a lépéseket.

Lásd „A rendszerbeállító program használata” a *Felhasználói kézikönyvben* a tábla PC konfigurációs adatainak áttekintéséhez, valamint annak biztosítására, hogy a tesztelni kívánt eszköz megjelenik a rendszerbeállító programban és aktív.

Indítsa el a Dell Diagnostics programot a merevlemezről vagy a *Drivers and Utilities* (Illesztőprogramok és segédprogramok) hordozóról.



**MEGJEGYZÉS:** A *Drivers and Utilities* (Illesztőprogramok és segédprogramok) adathordozó opcionális, és nem biztos, hogy a tábla PC-vel együtt érkezik.

## A Dell diagnosztika indítása a merevlemezről

A Dell Diagnosztika a merevlemezen található egy rejtett diagnosztikai segédprogram-partíción.



**MEGJEGYZÉS:** Ha a tábla PC nem jelenít meg képet, vegye fel a kapcsolatot a Dell képviselőjével (az elérhetőségeket lásd a *Felhasználói kézikönyv* „A Dell elérhetőségei” című részében).



**MEGJEGYZÉS:** Amennyiben a tábla PC-t dokkolta, válassza le a dokkolóállomásról. A vonatkozó útmutatásokat „A tábla PC leválasztása a médiafoglatról” és „A tábla PC leválasztása az akkumulátortöltőről” című részben találja a *Felhasználói kézikönyvben*.

- 1 Győződjön meg róla, hogy a tábla PC csatlakozik az elektromos hálózathoz és a csatlakozóaljzat nem hibás.
- 2 Kapcsolja be (vagy indítsa újra) a tábla PC-t.
- 3 Indítsa el a Dell Diagnostics programot a következő módok egyikén:



**MEGJEGYZÉS:** Ha túl sokáig vár, és megjelenik az operációs rendszer emblémája, akkor várjon tovább, amíg megjelenik a Microsoft® Windows® munkaasztal, majd állítsa le a tábla PC-t, és próbálkozzon újra.

- Amikor a DELL™ embléma megjelenik, azonnal nyomja meg az <F12> billentyűt. Válassza a **Diagnosztika** (Diagnosztika) elemet a boot menüből, és nyomja meg az <Enter> billentyűt.



**MEGJEGYZÉS:** Mielőtt a következő opcióval próbálkozna, a tábla PC-t teljesen le kell választani az elektromos hálózatról.

- A tábla PC indulása közben tartsa nyomva az <Fn> gombot.

A tábla PC a Pre-boot System Assessment (PSA) alkalmazást futtatja, amely lényegében a rendszertáblák, billentyűzet, kijelző, memória, merevlemez stb. ellenőrzését végzi el.

- A vizsgálat során válaszoljon a program által feltett kérdésekre.
- Ha a hibákat a rendszerindítás előtti ellenőrzés fedezi fel, jegyezze fel a hibakódo(ka)t, és vegye fel a kapcsolatot a Dell képviselőjével, (lásd a „A Dell elérhetőségei” című részt a *Felhasználói kézikönyvben*).

A PSA sikeres végrehajtása esetén, az alábbi üzenet jelenik meg: „*Booting Dell Diagnostic Utility Partition. Press any key to continue* (Rendszerindítás a Dell diagnosztikai segédprogram partícióról. Nyomjon meg egy gombot a folytatáshoz)”.

- 4 Valamelyik gomb megnyomásával indítsa el a Dell diagnosztikát a merevlemezen lévő diagnosztikai segédprogram-partícióról.



**MEGJEGYZÉS:** Ha egy üzenet arra figyelmeztet, hogy nem található a diagnosztikai segédprogram-partíció, futtassa a Dell Diagnostics segédprogramot a *Drivers and Utilities* (Illesztőprogramok és segédprogramok) adathordozóról.

- 5 Amikor megjelenik a Dell Diagnostics Main Menu (Fő menü) képernyője, válassza ki a futtatni kívánt tesztet. Lásd: „A Dell Diagnostics főmenüje”, 125. oldal.

## **A Dell diagnosztika elindítása az illesztő- és segédprogramokat tartalmazó adathordozóról**

- 1 Helyezze be a *Drivers and Utilities* (Illesztőprogramok és segédprogramok) adatozót.
- 2 Állítsa le, és indítsa újra a tábla PC-t.

Amikor megjelenik a DELL embléma, azonnal nyomja meg az <F12> billentyűt.



**MEGJEGYZÉS:** Ha túl sokáig vár, és megjelenik az operációs rendszer emblémája, akkor várjon tovább, amíg megjelenik a Microsoft® Windows® munkaasztal, majd állítsa le a tábla PC-t, és próbálkozzon újra.



**MEGJEGYZÉS:** Az alábbi lépések csak egyszer változtatják meg a rendszerbetöltési sorrendet. Következő indításkor a tábla PC a rendszerbeállítások programban megadott eszközről fog elindulni.

- 3 Amikor megjelenik a bootoló eszközök listája, jelölje ki a CD/DVD/CD-RW lehetőséget, és nyomja meg az <Enter> gombot.
- 4 A megjelenő menüből válassza ki a **Boot from CD-ROM** (CD/DVD meghajtóról történő indítás) lehetőséget, és nyomja meg az <Enter> gombot.
- 5 Nyomja meg az 1 gombot a CD menü elindításához, majd nyomja meg az <Enter> billentyűt a folytatáshoz.
- 6 A számozott listában válassza a **Run the 32 Bit Dell Diagnostics** (A 32 bites Dell Diagnostics futtatása) parancsot. Ha több verzió is fel van sorolva, válassza a tábla PC-nek megfelelőt.
- 7 Amikor megjelenik a Dell Diagnostics **Main Menu** (Fő menü) képernyője, válassza ki a futtatni kívánt tesztet.

### A Dell Diagnostics főmenüje

- 1 A Dell Diagnostics betöltődését és a **Main Menu** (Fő menü) képernyő megjelenését követően kattintson a kívánt beállításnak megfelelő gombra.



**MEGJEGYZÉS:** Javasoljuk, hogy válassza a **Test System** (Rendszer tesztelése) elemet egy teljes teszt futtatásához.

Lehetőség	Funkció
Test Memory (Memória tesztelése)	Különálló memóriateszt futtatása
Test System (Rendszer tesztelése)	Rendszerdiagnosztika futtatása
Exit (Kilépés)	Kilépés a Diagnostics programból

- 2 A **Test System** (Rendszer tesztelése) opció főmenüben való kiválasztása után a következő menü jelenik meg:



**MEGJEGYZÉS:** Javasoljuk, hogy válassza az **Extended Test** (Bővített teszt) lehetőséget, amely sokkal átfogóbb és alaposabb ellenőrzést végez a tábla PC-n.

<b>Lehetőség</b>	<b>Funkció</b>
Express Test (Gyorsteszt)	A rendszereszközök gyors ellenőrzése. Ez általában 10–20 percet vesz igénybe.
Extended Test (Bővített teszt)	Átfogó rendszerteszt. Ez általában egy órát vagy többet vesz igénybe.
Custom Test (Egyéni teszt)	Specifikus eszköz ellenőrzése vagy tesztfuttatások testreszabása.
Symptom Tree (Jelenség szerinti vizsgálat)	Ezzel az opcióval a tesztek az aktuális hiba tünetei alapján végzi. Ez az opció a leggyakoribb tüneteket listázza.

- 3** Ha a probléma egy teszt során merült fel, megjelenik egy üzenet a hibakóddal és a probléma leírásával. Írja le a hibakódot és a probléma leírását, majd vegye fel a kapcsolatot a Dell-lel (lásd a „Kapcsolatfelvétel a Dell-lel” részt a *Felhasználói kézikönyvben*).



**MEGJEGYZÉS:** A tábla PC szervizcímkéje minden tesztképernyő tetején fel van tüntetve. Amikor felhívja a Dellt, a műszaki támogatást ellátó munkatársak meg fogják kérdezni a szervizcímke adatait.

- 4** Ha a **Custom Test** (Egyéni teszt) vagy a **Symptom Tree** (Jelenség szerinti vizsgálat) opcióval futtat tesztet, további információkért kattintson az alábbi táblázatban ismertetett fülek közül a megfelelőre.

<b>Fül</b>	<b>Funkció</b>
Results (Eredmény)	A Results (Eredmény) panellapon a teszt eredménye és az esetleg megtalált hibák jelennek meg.
Errors (Hibák)	A Errors (Hibák) panellap megjeleníti a talált hibákat, a hibakódokat és a probléma leírását.
Help (Súgó)	A Help (Súgó) panellapon a teszt leírása látható és megjelenítheti az annak futtatásához szükséges feltételeket.

<b>Fül</b>	<b>Funkció</b>
Configuration (Konfiguráció)	A Configuration (Konfiguráció) panellapon a kijelölt eszköz hardverkonfigurációja látható.  A Dell diagnosztika a rendszerbeállításból, a memóriából és a különféle belső tesztekéből megszerzi az összes eszköz konfigurációs információit, és megjeleníti ezeket az információkat a képernyő bal paneljében található eszközlístában. Előfordulhat, hogy a listán nem szerepel a tábla PC-be helyezett, vagy ahhoz csatlakoztatott valamennyi eszköz.
Parameters (Paraméterek)	A Parameters (Paraméterek) panellapon a teszt futtatási beállításait lehet megváltoztatni.

- 5** A teszt befejezését és kiértékelését követően zárja be a teszt ablakát a **Main Menu** (Fő menü) ablakba való visszatéréshez. Ha ki akar lépni a Dell diagnosztikából, és újra kívánja indítani a tábla PC-t, zárja be a **Main menu** (Fő menü) képernyőt.
- 6** Vegye ki a Dell *Drivers and Utilities* (Illesztőprogramok és segédprogramok) adathordozót (ha még nem tette meg).





# Tárgymutató

## A

A Dell diagnosztika elindítása az illesztő- és segédprogramokat tartalmazó adathordozóról, 124

A Dell diagnosztika indítása a merevlemezről, 123

a rendszer nézetei  
alsó, 113

bal oldali, 111

előlnézet, 110

jobb oldali, 112

a rendszer nézeti  
hátnézet, 112

adathordozó  
operációs rendszer, 108

akkumulátor  
eltávolítás, 119  
tárolás, 120  
teljesítmény, 115  
töltés, 118  
töltésmérő, 116  
töltöttség ellenőrzése, 116

## B

biztonsági utasítások, 103

## C

címkék  
Microsoft Windows, 104  
szervíz címké, 104

## D

Dell Diagnostics, 122

Dell támogatási weboldal, 105

diagnosztika  
Dell, 122

dokumentáció  
biztonság, 103  
ergonómia, 103  
Felhasználói kézikönyv, 102  
garancia, 103  
online, 105  
szabályozás, 103  
Termékinformációs  
kézikönyv, 103  
Végfelhasználói  
licenszerződés, 103

Drivers and Utilities hordozó  
Dell Diagnostics, 122

## E

ergonómiai adatok, 103

## **F**

Felhasználói kézikönyv, 102

## **G**

garancia, 103

## **H**

hardver

Dell Diagnostics, 122

hibaelhárítás

Dell Diagnostics, 122

## **O**

operációs rendszer

újratelepítés, 108

Operációs rendszer

adathordozó, 108

## **P**

probléma

a számítógép nem válaszol, 120

program leállás, 121

program nem válaszol, 121

számítógép összeomlás, 120

szoftver, 121-122

problémák

általános, 120

Dell Diagnostics, 122

## **Q**

QuickSet súgó, 107

## **R**

rendszernezetek

alsó, 113

## **S**

számítógép

nem válaszol, 120

számítógép összeomlás, 120

Szervizcímke, 104

szoftver

probléma, 121-122

## **T**

támogatási weboldal, 105

Termékinformációs

kézikönyv, 103

törvényi szabályozás, 103

## **V**

Végfelhasználói

licenszerződés, 103

## **W**

Windows Vista

újratelepítés, 108

# Skrócone informacje o systemie Dell™ Latitude™ XT

**Model PP12S**

## Uwagi, ostrzeżenia i przestrogi



**UWAGA:** Napis UWAGA wskazuje na ważną informację, która pozwala lepiej wykorzystać posiadany system komputerowy.



**OSTRZEŻENIE:** OSTRZEŻENIE wskazuje na możliwość uszkodzenia sprzętu lub utraty danych i informuje o sposobie uniknięcia problemu.



**PRZESTROGA:** PRZESTROGA informuje o sytuacjach, w których występuje ryzyko uszkodzenia sprzętu, obrażeń lub śmierci.

---

**Informacje zawarte w tym dokumencie mogą ulec zmianie bez uprzedzenia.**

**© 2007 Dell Inc. Wszelkie prawa zastrzeżone**

Powielanie dokumentu w jakikolwiek sposób bez pisemnej zgody firmy Dell Inc. jest surowo zabronione.

Znaki towarowe użyte w niniejszym tekście: *Dell*, logo *DELL*, *Wi-Fi Catcher*, *ExpressCharge* i *Latitude* są znakami towarowymi firmy Dell Inc.; *Microsoft*, *Windows* i *Windows Vista* są znakami towarowymi lub zastrzeżonymi znakami towarowymi firmy Microsoft Corporation w Stanach Zjednoczonych i innych krajach.

Tekst może zawierać także inne znaki i nazwy towarowe, odnoszące się do podmiotów posiadających prawa do tych znaków i nazw lub do ich produktów. Firma Dell Inc. nie rości sobie praw własności do marek i nazw towarowych innych niż jej własne.

Model PP12S

Grudzień 2007

Nr ref. PU185

Wersja A01

# Spis treści

<b>Zasoby</b> . . . . .	<b>135</b>
Wyszukiwanie informacji . . . . .	135
Przygotowywanie komputera do pracy . . . . .	143
<b>Informacje o komputerze Tablet-PC</b> . . . . .	<b>143</b>
Widok od przodu . . . . .	144
Widok od lewej . . . . .	145
Widok od prawej . . . . .	146
Widok od tyłu . . . . .	146
Widok od spodu . . . . .	147
Pen View . . . . .	148
<b>Korzystanie z akumulatora</b> . . . . .	<b>148</b>
Wydajność akumulatora . . . . .	149
Sprawdzanie stanu naładowania akumulatora . . . . .	150
Ładowanie akumulatora . . . . .	152
Wymiana akumulatora . . . . .	153
Przechowywanie akumulatora . . . . .	154
<b>Rozwiązywanie problemów</b> . . . . .	<b>154</b>
Blokowanie się i problemy z oprogramowaniem . . . . .	154
Program Dell Diagnostics . . . . .	157
 Indeks . . . . .	 163



# Zasoby

## Wyszukiwanie informacji



**UWAGA:** Niektóre funkcje lub nośniki mogą być opcjonalne i mogą nie być dostarczane z danym komputerem Tablet-PC. Niektóre funkcje lub nośniki mogą być niedostępne w pewnych krajach.



**UWAGA:** Z komputerem Tablet-PC mogą być dostarczone dodatkowe informacje.



**UWAGA:** Aby uzyskać dostęp do nośnika *Driver's and Utilities*, należy użyć napędu optycznego we wnęce D/Bay.

---

### Co chcesz znaleźć?

- Program diagnostyczny dla komputera Tablet-PC
- Sterowniki dla komputera Tablet-PC
- Dokumentacja urządzeń

### Znajdziesz tutaj

#### Dysk CD Drivers and Utilities

**UWAGA:** Nośnik *Drivers and Utilities* jest opcjonalny i może nie być wysyłany ze wszystkimi komputerami Tablet-PC.

---

**Co chcesz znaleźć?**

- Oprogramowanie systemowe komputera przenośnego (NSS)

**Znajdziesz tutaj**

---

Dokumentacja i sterowniki zostały już zainstalowane na komputerze Tablet-PC. Można użyć nośnika *Drivers and Utilities* do ponownego zainstalowania sterowników (patrz „Ponowna instalacja sterowników i programów narzędziowych” w *Przewodniku użytkownika*) lub do uruchomienia programu Dell Diagnostics (patrz „Program Dell Diagnostics” na stronie 157).

Na nośniku mogą znajdować się pliki Readme, dostarczające najnowszych informacji na temat zmian technicznych, które zostały dokonane w komputerze Tablet-PC, lub zaawansowanych materiałów technicznych, przeznaczonych dla pracowników obsługi technicznej lub doświadczonych użytkowników.



**UWAGA:** Aktualizacje sterowników i dokumentacji można znaleźć pod adresem **support.euro.dell.com**.



---

**Co chcesz znaleźć?**

- Wyjmowanie i wymiana podzespołów
- Dane techniczne
- Konfiguracja ustawień systemowych
- Rozwiązywanie problemów

**Znajdziesz tutaj****Przewodnik użytkownika Dell™ Latitude™ XT**

*Centrum pomocy i obsługi technicznej systemu Microsoft Windows XP oraz Windows Vista™*

**1** Kliknij **Start**  (lub **Start** w Windows XP) → **Help and Support** (Pomoc i obsługa techniczna) → **Dell User and System Guides** (Przewodniki użytkownika i systemowe Dell) → **System Guides** (Przewodniki systemowe).

**2** Kliknij *Przewodnik użytkownika* dla danego komputera.

- 
- Informacje dotyczące gwarancji
  - Warunki sprzedaży w Stanach Zjednoczonych
  - Instrukcje dotyczące bezpieczeństwa
  - Informacje dotyczące przepisów prawnych
  - Informacje dotyczące ergonomii
  - Umowa licencyjna użytkownika końcowego

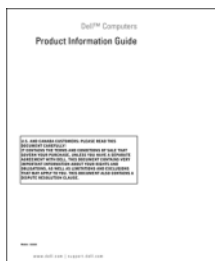
**Przewodnik z informacjami o produkcie firmy Dell™**

- 
- Jak skonfigurować komputer Tablet-PC
  - Podsumowanie funkcji komputera Tablet-PC
  - Akcesoria dostępne dla komputera Tablet-PC

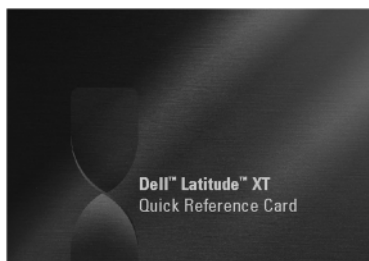
**Skrócone informacje o systemie**

---

**Co chcesz znaleźć?**

- Znacznik serwisowy i kod usług ekspresowych
- Etykieta licencji systemu Microsoft® Windows®

**Znajdziesz tutaj****Znacznik serwisowy i licencja Microsoft Windows**

**UWAGA:** Znacznik serwisowy komputera Tablet-PC znajduje się na spodzie komputera Tablet-PC obok osłony pamięci i karty Mini (patrz „Widok od spodu” na stronie 147).

**UWAGA:** Informacje o znaczniku serwisowym można również znaleźć za pomocą programu konfiguracji systemu. Patrz „Ekran konfiguracji systemu” w *Przewodniku użytkownika*.

Znacznik serwisowy komputera Tablet-PC zawiera zarówno numer znacznika serwisowego, jak i kod usług ekspresowych.

- Znacznik serwisowy pozwala zidentyfikować komputer Tablet-PC podczas korzystania z witryny support.euro.dell.com lub kontaktu z pomocą techniczną.
- Wprowadź kod usług ekspresowych, aby przekierować połączenie, kontaktując się z pomocą techniczną.



**UWAGA:** Etykieta licencji Microsoft® Windows® dla komputera Tablet-PC umieszczona jest we wnęce pod głównym akumulatorem (patrz „Wymiana akumulatora” na stronie 153).

- Jeśli zaistnieje konieczność ponownej instalacji systemu operacyjnego, należy użyć klucza produktu podanego na etykiecie licencyjnej.

**UWAGA:** Jako środek zwiększenia bezpieczeństwa, nowo zaprojektowana licencja systemu Microsoft Windows zawiera wizjer Port-Hole™, zniechęcająca użytkownika do zdejmowania etykiety.

---

**Co chcesz znaleźć?**

- Solutions (Rozwiązania) — wskazówki dotyczące rozwiązywania problemów, porady, artykuły na tematy techniczne, kursy online, często zadawane pytania
- Community (Społeczność) — Dyskusje online z innymi klientami firmy Dell
- Upgrades (Aktualizacje) — Informacje aktualizacyjne dotyczące takich komponentów jak pamięć, dysk twardy i system operacyjny
- Customer Care (Obsługa klienta) — Informacje kontaktowe, o stanie zamówień i zgłoszeń serwisowych, gwarancyjne i dotyczące napraw
- Service and support (Serwis i pomoc techniczna) — Informacje o stanie zgłoszenia i historii pomocy, kontrakcie serwisowym oraz możliwość rozmowy online z pracownikiem pomocy technicznej
- Dell Technical Update Service (Usługa technicznej aktualizacji firmy Dell) — Aktywne powiadamianie pocztą elektroniczną o aktualizacjach oprogramowania i sprzętu dla danego komputera Tablet-PC
- References (Odsyłacze) — Umożliwiają przejście do dokumentacji komputera Tablet-PC, szczegółowych informacji o konfiguracji komputera Tablet-PC, specyfikacji produktów oraz artykułów
- Downloads (Pliki do pobrania) — Certyfikowane sterowniki, poprawki i uaktualnienia oprogramowania

**Znajdziesz tutaj**

**Witryna internetowa pomocy technicznej firmy Dell — [support.dell.com](http://support.dell.com)**

**UWAGA:** Wybierz swój region lub segment biznesowy, aby wyświetlić odpowiednią stronę pomocy technicznej.

---

**Co chcesz znaleźć?****Znajdziesz tutaj**

---

- Oprogramowanie narzędziowe NSS — W przypadku ponownej instalacji systemu operacyjnego, należy również zainstalować ponownie narzędzie NSS. NSS udostępnia krytyczne aktualizacje systemu operacyjnego oraz obsługę procesorów, napędów optycznych, urządzeń USB itd. NSS jest niezbędny do prawidłowego działania komputera Tablet-PC firmy Dell. To oprogramowanie automatycznie wykrywa komputer Tablet-PC i system operacyjny oraz instaluje aktualizacje odpowiednie do danej konfiguracji.

Aby pobrać program NSS:

- 1** Przejdź na stronę [support.euro.dell.com](http://support.euro.dell.com) i kliknij opcję Drivers & Downloads (Sterowniki i materiały do pobrania).
- 2** Wprowadź znacznik serwisowy lub typ produktu i kliknij przycisk Go (Przejdź).
- 3** Przewiń do opcji **System and Configuration Utilities** (Narzędzia systemowe i konfiguracyjne) → **Dell Notebook System Software** (Oprogramowanie dla komputerów przenośnych Dell) i kliknij polecenie **Download Now** (Pobierz teraz).
- 4** Wybierz opcję **Drivers & Downloads** (Sterowniki i pliki do pobrania) i kliknij **Go** (Przejdź).

**UWAGA:** Interfejs użytkownika witryny [support.euro.dell.com](http://support.euro.dell.com) może się różnić w zależności od wybranych opcji.

- 
- Aktualizacje oprogramowania i wskazówki dotyczące rozwiązywania problemów — Często zadawane pytania, najnowsze tematy i ogólny stan systemu komputerowego

**Program narzędziowy pomocy technicznej firmy Dell**

Program pomocy technicznej firmy Dell jest to system automatycznej aktualizacji i powiadamiania instalowany na komputerze Tablet-PC. Ta usługa zapewnia skanowanie stanu środowiska obliczeniowego w czasie rzeczywistym, aktualizacje oprogramowania i odpowiednie informacje pomocy technicznej do samodzielnego wykorzystania. Dostęp do programu narzędziowego pomocy technicznej firmy Dell można uzyskać, klikając ikonę  w obszarze powiadamiania systemu Windows. Więcej informacji – patrz „Dell Support Utility” w *Przewodniku użytkownika*.

Co chcesz znaleźć?	Znajdziesz tutaj
<ul style="list-style-type: none"> <li>• Jak znaleźć informacje o komputerze Tablet-PC i jego elementach</li> <li>• Jak połączyć się z Internetem</li> <li>• Jak dodać konta użytkownika dla różnych osób</li> <li>• Jak przenieść pliki i ustawienia z innego komputera Tablet-PC</li> </ul>	<p><b>Centrum powitalne Windows</b></p> <p>Centrum powitalne Windows jest automatycznie wyświetlane przy pierwszym użyciu komputera Tablet-PC. Można ustawić, aby pojawiało się ono przy każdym uruchomieniu komputera Tablet-PC, lub wyłączyć je. Aby uzyskać dostęp do centrum powitalnego po jego wyłączeniu:</p> <p>Windows Vista — Kliknąć <b>Start</b>  → <b>Welcome Center</b> (Centrum powitalne).</p> <p>Windows XP — Kliknąć <b>Start</b> → <b>Help and Support</b> (Pomoc i obsługa techniczna) → <b>Welcome to Tablet PC</b> (Witamy w Tablet PC).</p>
<ul style="list-style-type: none"> <li>• Jak korzystać z Microsoft Windows Vista™ oraz Windows XP</li> <li>• Jak pracować z programami i plikami</li> <li>• Jak spersonalizować pulpit</li> </ul>	<p><b>Pomoc i obsługa techniczna systemu Windows</b></p> <ol style="list-style-type: none"> <li><b>1</b> Kliknąć <b>Start</b>  (lub <b>Start</b> w Windows XP) → <b>Help and Support</b> (Pomoc i obsługa techniczna).</li> <li><b>2</b> W polu <i>Search Help</i> (Wyszukaj pomoc) wpisz słowo lub frazę opisującą problem, a następnie naciśnij klawisz &lt;Enter&gt; lub kliknij lupe.</li> <li><b>3</b> Kliknij temat opisujący problem.</li> <li><b>4</b> Wykonaj instrukcje pokazane na ekranie.</li> </ol>
<ul style="list-style-type: none"> <li>• Informacje na temat funkcji komputera typu tablet, współpracy z sieciami, kreatora programu zarządzania energią i innych opcji kontrolowanych przez program Dell QuickSet</li> </ul>	<p><b>Pomoc programu Dell QuickSet</b></p> <p>Aby uzyskać dostęp do <i>pomocy programu Dell QuickSet</i>, kliknij przycisk ustawień trybu tabletu programu QuickSet (patrz „Widok od przodu” na stronie 144) lub kliknij prawym przyciskiem myszy ikonę programu QuickSet w obszarze powiadamiania systemu Microsoft® Windows® i wybierz opcję <b>Help</b> (Pomoc). Obszar powiadamiania systemu Windows znajduje się w prawym dolnym rogu ekranu.</p>

---

## Co chcesz znaleźć?

- Jak ponownie zainstalować system operacyjny

## Znajdziesz tutaj

### Nośnik z systemem operacyjnym

System operacyjny został już zainstalowany w komputerze Tablet-PC. Aby ponownie zainstalować system operacyjny, użyj nośnika z *systemem operacyjnym*. Patrz „Korzystanie z nośnika z systemem operacyjnym” w *Przewodniku użytkownika*.



Po dokonaniu ponownej instalacji systemu operacyjnego należy użyć nośnika *Drivers and Utilities* w celu ponownego zainstalowania sterowników urządzeń dostarczonych wraz z komputerem Tablet-PC.

Klucz produktu dla systemu operacyjnego znajduje się na etykiecie licencji systemu Microsoft® Windows® umieszczonej we wnętrzu akumulatora głównego komputera Tablet-PC (patrz „Wymiana akumulatora” na stronie 153).

**UWAGA:** Kolor nośnika różni się w zależności od zamówionego systemu operacyjnego.

---

## Przygotowywanie komputera do pracy

**⚠ PRZESTROGA:** Przed rozpoczęciem dowolnej z procedur opisanych w tej części należy zapoznać się z instrukcjami dotyczącymi bezpieczeństwa, zamieszczonymi w *Przewodniku z informacjami o produkcji*.

- 1 Rozpakuj pojemnik z akcesoriami.
- 2 Zawartość pojemnika z akcesoriami należy na razie odłożyć; elementy te będą potrzebne, aby zakończyć przygotowywanie komputera do pracy.  
Pojemnik z akcesoriami zawiera także dokumentację użytkownika oraz zamówione oprogramowanie lub sprzęt dodatkowy (taki jak karty PC, napędy lub akumulatory).
- 3 Podłącz zasilacz do złącza zasilacza w komputerze oraz do gniazda elektrycznego.



- 4 Podnieś ekran komputera i naciśnij przycisk zasilania, aby włączyć komputer (patrz „Widok od przodu” na stronie 144).

**✍ UWAGA:** Zaleca się przynajmniej jednokrotne włączenie i wyłączenie komputera przed zainstalowaniem jakichkolwiek kart lub podłączeniem komputera do urządzenia dokupującego bądź innego urządzenia zewnętrznego, takiego jak drukarka.

## Informacje o komputerze Tablet-PC

**➡ OSTRZEŻENIE:** Aby zapobiec uszkodzeniu wyświetlacza, należy upewnić się, że komputer Tablet-PC pracuje w trybie notebooka. Podczas transportu komputer powinien być zamknięty.

## Widok od przodu



- |    |  |    |   |
|----|--|----|---|
| 1  | uchwyt   | 2  | wyświetlacz                                     |
| 3  | czujnik oświetlenia otoczenia (tylko z opcją Dual-bulb CCFL LCD) | 4  | lampki stanu urządzenia                         |
| 5  | mikrofon cyfrowy   | 6  | czytnik biometryczny                            |
| 7  | panel dotykowy   | 8  | przyciski panelu dotykowego                     |
| 9  | przyciski wodzika  | 10 | klawiatura                                      |
| 11 | wodzیک   | 12 | zawias obrotowy                                 |
| 13 | mikrofon cyfrowy   | 14 | przycisk zasilania                              |
| 15 | przycisk bezpieczeństwa Windows®                                 | 16 | przycisk obrotu ekranu                          |
| 17 | przycisk ustawień komputera Tablet programu QuickSet             | 18 | przycisk skrótu aplikacji poczty elektronicznej |



## Widok od lewej



- |  |  |   |                     |
|--|--|---|---------------------|
| 1  | dioda LED wskaźnika pióra                  | 2 | pióro               |
| 3  | zewnętrzna antena bezprzewodowej sieci WAN | 4 | złącze IEEE 1394    |
| <b>UWAGA:</b> Antena zewnętrzna jest dostarczana wyłącznie z kartami WWAN i nie jest uwzględniona w standardowej konfiguracji systemu. System wyposażony jest w zatyczkę, którą należy usunąć przed zainstalowaniem anteny i karty WWAN. |  |   |                     |
| 5  | złącze USB                                 | 6 | otwory wentylacyjne |
| 7  | głośnik                                    |   |                     |

## Widok od prawej



- |   |   |   |                                |
|---|---|---|--------------------------------|
| 1 | przełącznik włączania/wyłączania łączności radiowej | 2 | przycisk Wi-Fi Catcher™        |
| 3 | złącze USB  | 4 | gniazdo karty ExpressCard      |
| 5 | gniazdo karty Secure Digital (SD)                   | 6 | złącze słuchawek               |
| 7 | złącze mikrofonu                                    | 8 | gniazdo linki zabezpieczającej |

## Widok od tyłu



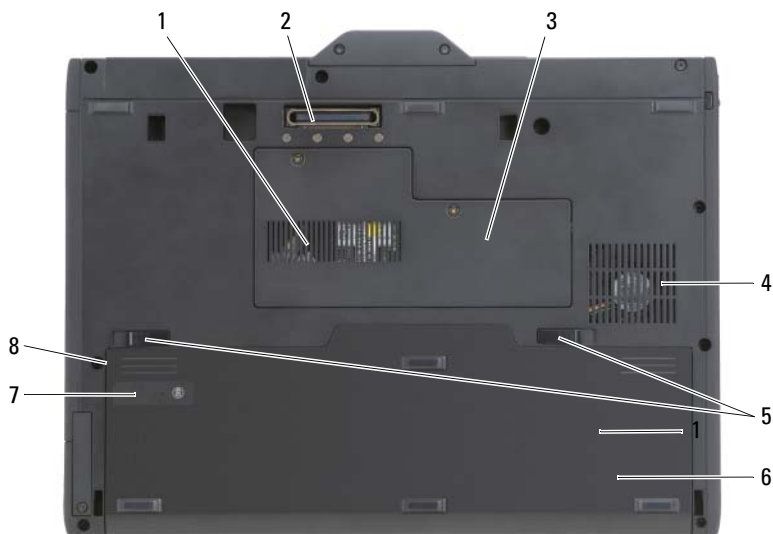

- |   |                                 |   |                                  |
|---|---------------------------------|---|----------------------------------|
| 1 | złącze zasilacza                | 2 | złącze karty graficznej          |
| 3 | przycisk tylny komputera Tablet | 4 | przycisk sterowania przewijaniem |
| 5 | złącze sieciowe                 | 6 | zasilane złącze USB              |
| 7 | zawias obrotowy                 | 8 | uchwyt komputera Tablet          |
| 9 | gniazdo linki pióra             |   |                                  |

## Widok od spodu



- |   |  |   |  |
|---|--|---|--|
| 1 | otwór wentylacyjny                             | 2 | złącze urządzenia dokującego                 |
| 3 | pokrywa modułu pamięci i karty Mini            | 4 | wentylator                                   |
| 5 | zatrzaski zwalniające wnęki akumulatora (2)    | 6 | akumulator główny                            |
| 7 | miernik stanu naładowania/żywności akumulatora | 8 | wnęka akumulatora (pod akumulatorem głównym) |

 **UWAGA:** Etykieta licencji Microsoft® Windows® dla komputera Tablet-PC umieszczona jest we wnęce pod głównym akumulatorem (patrz „Wymiana akumulatora” na stronie 153).

 **PRZESTROGA:** Otworów wentylacyjnych nie wolno zasłaniać, zatykać ich ani dopuszczać, aby gromadził się w nich kurz. Gdy komputer Tablet-PC jest uruchomiony, nie należy go przechowywać w miejscach o słabej wentylacji, na przykład w zamkniętej aktówce. Ograniczony przepływ powietrza grozi uszkodzeniem komputera Tablet-PC lub pożarem. Komputer Tablet-PC włącza wentylator, gdy się nagrzeje. Wentylator może wytwarzać szum, co jest zjawiskiem normalnym i nie oznacza problemów ani z wentylatorem, ani z komputerem Tablet-PC.

## Pen View

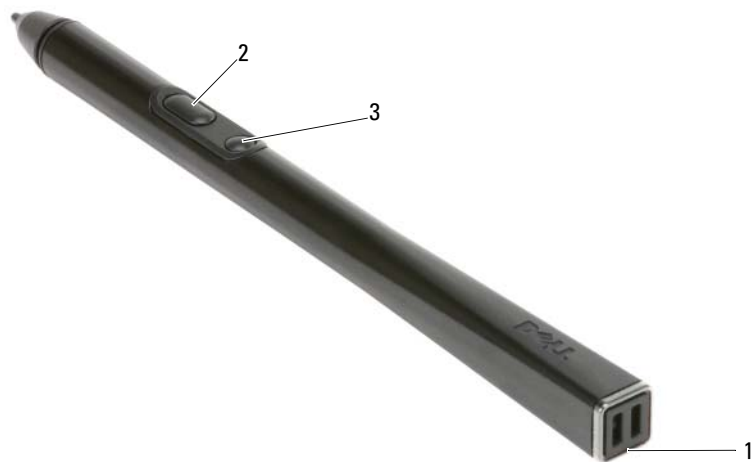

1 gniazda linki pióra

2 prawy przycisk

3 przycisk usuwania na piórze

## Korzystanie z akumulatora

**⚠ PRZESTROGA:** Użycie nieodpowiedniego akumulatora może zwiększyć zagrożenie pożarem lub wybuchem. Należy stosować tylko zgodne akumulatory zakupione w firmie Dell. Akumulator jest zaprojektowany do pracy z komputerem firmy Dell. W opisywanym urządzeniu nie należy stosować akumulatorów z innych komputerów.

**⚠ PRZESTROGA:** Zużytych akumulatorów nie należy wyrzucać razem z innymi odpadkami. Jeżeli akumulator straci pojemność, należy skontaktować się z lokalnym punktem utylizacji odpadów lub wydziałem ochrony środowiska, aby uzyskać informacje dotyczące sposobu utylizacji akumulatorów litowo-jonowych. Patrz „Utylizacja akumulatora” w *Przewodniku z informacjami o produkcji*.

**⚠ PRZESTROGA:** Niewłaściwe użycie akumulatora może zwiększyć zagrożenie pożarem lub poparzeniem środkami chemicznymi. Akumulatora nie wolno dziurawić, palić, rozbierać ani wystawiać na działanie temperatury powyżej 65°C (149°F). Akumulator należy przechowywać w miejscu niedostępnym dla dzieci. Z akumulatorem zniszczonym lub takim, z którego nastąpił wyciek, należy obchodzić się z wyjątkową ostrożnością. W uszkodzonych akumulatorach może nastąpić wyciek, który może doprowadzić do obrażeń ciała lub uszkodzenia sprzętu.

## Wydajność akumulatora



**UWAGA:** Informacje na temat gwarancji firmy Dell dla posiadanego komputera można znaleźć w *Przewodniku z informacjami o produkcji* lub w oddzielnym papierowym dokumencie, dostarczonym wraz z komputerem.

W celu zapewnienia optymalnego działania komputera oraz zapobieżeniu utracie ustawień systemu BIOS, należy zawsze używać komputera Dell™ Tablet-PC z zainstalowanym głównym akumulatorem. Standardowe wyposażenie stanowi akumulator umieszczony we wnącej osłonie akumulatora.



**UWAGA:** Ponieważ akumulator może nie być całkowicie naładowany, podczas pierwszego użycia komputera należy użyć zasilacza i podłączyć nowy komputer do gniazda zasilania. W celu uzyskania najlepszych wyników należy używać komputera podłączonego do zasilacza do chwili całkowitego naładowania akumulatora. Aby zobaczyć stan naładowania akumulatora, należy sprawdzić miernik w opcjach zasilania (patrz „Dostęp do właściwości opcji zasilania” w *Przewodniku użytkownika*.)



**UWAGA:** Czas pracy akumulatora jest różny w zależności od warunków pracy.



**UWAGA:** Firma Dell zaleca, aby przed wykonaniem zapisu na dysk CD lub DVD podłączyć komputer do gniazda elektrycznego.



Czas pracy na akumulatorze ulega znaczącemu zmniejszeniu, jeśli wykonuje się między innymi jedną z poniższych operacji:

- Korzystanie z napędów optycznych.
- Korzystanie z urządzeń komunikacji bezprzewodowej, kart PC, kart ExpressCard, kart pamięci lub urządzeń USB.
- Ustawianie wysokiej jasności wyświetlacza, używanie trójwymiarowych wygaszaczy ekranu lub innych programów o dużym zapotrzebowaniu na energię, takich jak kompleksowe trójwymiarowe aplikacje graficzne.
- Praca komputera w trybie maksymalnej wydajności. Patrz „Konfiguracja ustawień zarządzania energią” w *Przewodniku użytkownika* odnośnie do informacji na temat uzyskiwania dostępu do właściwości opcji zasilania Windows lub Dell QuickSet, gdzie można skonfigurować ustawienia zarządzania energią.

Przed włożeniem akumulatora do komputera można sprawdzić poziom jego naładowania. Można również tak ustawić opcje zarządzania energią, aby użytkownik był ostrzegany, gdy poziom naładowania akumulatora będzie niski.

## Sprawdzanie stanu naładowania akumulatora

Następujące funkcje pozwalają uzyskać informacje na temat stanu naładowania akumulatora:

- Miernik akumulatora Dell QuickSet
- Okno Microsoft Windows **Miernik energii** oraz ikona **Zasilanie** ( w Windows Vista oraz  w Windows XP)
- Miernik ładowania i żywotności akumulatora
- Ostrzeżenie o niskim poziomie naładowania akumulatora

### Miernik akumulatora programu Dell™ QuickSet

Jeśli program Dell QuickSet został zainstalowany, naciśnij <Fn> <F3>, aby wyświetlić miernik akumulatora programu QuickSet. Miernik akumulatora wyświetla informacje o stanie, zużyciu i czasie pozostałym do pełnego naładowania akumulatora w komputerze.

Aby uzyskać więcej informacji o funkcji QuickSet, kliknij prawym przyciskiem myszy ikonę QuickSet na pasku zadań, a następnie kliknij polecenie **Help** (Pomoc).

### Miernik naładowania

Korzystając z miernika ładowania można sprawdzić:

- Naładowanie akumulatora (naciśnięcie i *zwolnienie* przycisku)
- Żywotność akumulatora (naciśnięcie i *przytrzymanie* przycisku)

Okres eksploatacji akumulatora jest w dużym stopniu zależny od tego, ile razy był ładowany. Po kilkuset cyklach ładowania i rozładowywania pojemność akumulatora, czyli maksymalny poziom naładowania, zaczyna się zmniejszać. Oznacza to, że akumulator może wskazywać stan „naładowania” przy zmniejszonej pojemności ładowania.

### Sprawdzanie poziomu naładowania akumulatora

Aby sprawdzić poziom naładowania akumulatora, należy *nacisnąć i zwolnić* przycisk stanu umieszczony na mierniku naładowania akumulatora, aby włączyć lampki poziomu naładowania. Każda lampka oznacza około 20% pełnego naładowania akumulatora. Jeśli akumulator jest np. naładowany na 80%, świecą się cztery lampki. Jeśli nie świeci się żadna lampka, akumulator nie jest naładowany.

## Sprawdzanie pojemności akumulatora



**UWAGA:** Pojemność akumulatora można sprawdzić na następujące dwa sposoby: korzystając z miernika naładowania w opisany poniżej sposób lub miernika akumulatora w programie Dell QuickSet. Aby uzyskać więcej informacji na temat funkcji QuickSet, należy kliknąć prawym przyciskiem myszy ikonę na pasku zadań, a następnie wybrać opcję **Help** (Pomoc).

Aby sprawdzić stopień zużycia akumulatora za pomocą miernika naładowania, należy *nacisnąć i przytrzymać* przycisk stanu na mierniku naładowania akumulatora przez co najmniej 3 sekundy. Jeśli nie zaświeci się żadna lampka, oznacza to, że akumulator jest w dobrym stanie, czyli jego maksymalna pojemność wynosi przynajmniej 80% oryginalnej pojemności. Każda lampka oznacza jeden stopień zużycia. Zapalenie się pięciu lampek oznacza, że maksymalna pojemność spadła poniżej 60% oryginalnej pojemności, a więc akumulator należy wymienić. Dalsze informacje na temat żywotności akumulatora można znaleźć w części „Korzystanie z akumulatora” na stronie 148.

## Ostrzeżenie dotyczące rozładowania akumulatora



**OSTRZEŻENIE:** W celu uniknięcia utraty lub uszkodzenia danych, należy zapisać wyniki pracy natychmiast po pojawieniu się ostrzeżenia o niskim poziomie naładowania akumulatora, a następnie podłączyć komputer do zasilania elektrycznego. Jeśli akumulator rozładuje się całkowicie, przejście w tryb hibernacji nastąpi automatycznie.

Okno zawierające ostrzeżenie jest wyświetlane, gdy akumulator rozładuje się w około 90%. Jeśli zainstalowane są dwa akumulatory, ostrzeżenie dotyczące rozładowania akumulatora oznacza rozładowanie się w około 90% w stosunku do łącznego poziomu naładowania obu akumulatorów. Gdy poziom naładowania akumulatora jest krytycznie niski, komputer zostaje przestawiony w tryb hibernacji.

Ustawienia alarmów akumulatora można zmienić w programie **QuickSet** lub w oknie **Power Options Properties** (Właściwości: Opcje zasilania). Patrz „Konfigurowanie ustawień zarządzania energią” w *Przewodniku użytkownika* odnośnie informacji na temat uzyskiwania dostępu do **QuickSet** lub okna **Power Options Properties** (Właściwości: Opcje zasilania).

Aby ręcznie włączyć tryb hibernacji w Windows Vista, kliknij przycisk Start Windows Vista , przesunij mysz nad prawy trójkąt za ikoną blokady w celu otwarcia okna **Power Options Properties** (Właściwości: Opcje zasilania), po czym kliknij **Hibernate** (Hibernacja).

Aby ręcznie włączyć tryb hibernacji w Windows XP, musisz najpierw aktywować ten tryb.

Aby aktywować tryb hibernacji:

- 1 Kliknij **Start** → **Control Panel** (Panel sterowania) → **Performance and Maintenance** (Wydajność i konserwacja) → **Power Options** (Opcje zasilania).
- 2 Kliknij zakładkę **Hibernate** (Hibernacja).
- 3 Wybierz **Enable hibernation** (Włącz hibernację).
- 4 Kliknij **Apply** (Zastosuj) i **OK**.

Aby przejść do trybu hibernacji:

- 1 Naciśnij sekwencję klawiszy <Ctrl><Alt><Del>.
- 2 Wybierz **Shut Down** (Zamknij) → **Hibernate** (Hibernacja).

Jeżeli w opcjach zarządzania energią wybrano **Hibernate** (Hibernacja) w oknie **Power Options Properties** (Właściwości: Opcje zasilania) lub w **QuickSet Power Management Wizard**, możesz także przejść do trybu hibernacji na jeden z następujących sposobów:

- Naciśnij przycisk zasilania.
- Zamknij wyświetlacz.
- Naciśnij klawisze <Fn><Esc>.



**UWAGA:** Nie wszystkie karty PC lub ExpressCard działają poprawnie po wyprowadzeniu komputera z trybu hibernacji. Należy wtedy wyjąć i ponownie włożyć kartę lub po prostu ponownie uruchomić komputer (dokonać ponownego rozruchu).

Aby wyjść z trybu hibernacji, należy nacisnąć przycisk zasilania. Wychodzenie z trybu hibernacji może zająć trochę czasu. Nie można wyjść z trybu hibernacji, naciskając klawisz bądź dotykając panel dotykowy lub wodzik. Więcej informacji na temat trybu hibernacji można znaleźć w dokumentacji dostarczonej z systemem operacyjnym.

## Ładowanie akumulatora

Za każdym razem, gdy komputer podłączany jest do gniazda elektrycznego lub w podłączonym do gniazda elektrycznego komputerze instalowany jest akumulator, komputer sprawdza poziom naładowania akumulatora i jego temperaturę. W razie potrzeby zasilacz ładuje akumulator, a następnie podtrzymuje poziom jego naładowania.





**UWAGA:** Przy wyłączonym komputerze i z urządzeniem Dell™ ExpressCharge™, zasilacz prądu zmiennego ładuje całkowicie rozładowany akumulator do poziomu 80% w ciągu około 1 godziny, a do 100% w ciągu około 2 godzin. Czas ładowania jest dłuższy przy włączonym komputerze. Akumulator można pozostawić w komputerze na dowolnie długi czas. Wewnętrzny zespół obwodów elektrycznych zapobiega nadmiernemu naładowaniu akumulatora.

Jeśli akumulator się rozgrzeje wskutek używania go w komputerze lub poddaniu go działaniu wysokiej temperatury, ładowanie może się nie rozpocząć po podłączeniu komputera do gniazda elektrycznego.

Jeśli lampka  miga na przemian na zielono i pomarańczowo, oznacza to, że temperatura akumulatora jest zbyt wysoka, aby możliwe było rozpoczęcie jego ładowania. Należy komputer odłączyć od gniazda elektrycznego i pozwolić mu oraz akumulatorowi ostygnąć do temperatury otoczenia. Następnie ponownie podłączyć komputer do gniazda elektrycznego i kontynuuj ładowanie akumulatora.

Odnosnie do informacji na temat rozwiązywania problemów związanych z akumulatorem – patrz „Problemy z zasilaniem” w *Przewodniku użytkownika*.

## Wymiana akumulatora



**PRZESTROGA:** Użycie nieodpowiedniego akumulatora może zwiększyć zagrożenie pożarem lub wybuchem. Należy stosować tylko zgodne akumulatory zakupione w firmie Dell. Akumulator jest zaprojektowany do pracy z komputerem firmy Dell™. W opisywanym urządzeniu nie należy stosować akumulatorów z innych komputerów.



**PRZESTROGA:** Przed przystąpieniem do wykonywania tych czynności należy wyłączyć komputer, odłączyć zasilacz od gniazdka ściennego i komputera, odłączyć modem od gniazdka ściennego i komputera oraz odłączyć wszystkie kable wychodzące z komputera.



**OSTRZEŻENIE:** Aby uniknąć ewentualnego uszkodzenia złącza, należy odłączyć wszystkie zewnętrzne kable od komputera.



**OSTRZEŻENIE:** Jeśli akumulator jest wymieniany, gdy komputer znajduje się w trybie gotowości, to cała operacja nie powinna trwać dłużej niż 1 minutę. Po tym czasie system zostanie zamknięty, a wszystkie niezapisane dane zostaną utracone.

Aby wyjąć akumulator:

- 1 Jeśli komputer jest podłączony do urządzenia dokującego (zadokowany), należy go odłączyć. Informacje na ten temat można znaleźć w dokumentacji urządzenia dokującego.

- 2 Upewnij się, że komputer jest wyłączony lub znajduje się w stanie hibernacji w trybie zarządzania energią.
- 3 Przesuń zatrzask zwalniający wnęki na akumulator u dołu komputera, a następnie wyjmij akumulator z wneki.

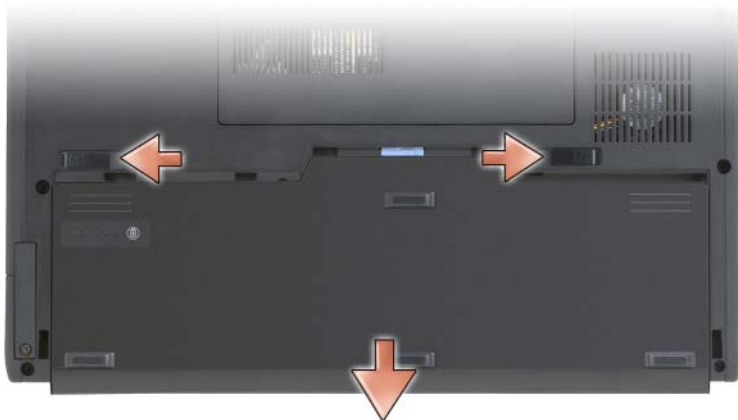

Aby włożyć akumulator, wykonaj procedurę jego wyjmowania w odwrotnej kolejności.

### **Przechowywanie akumulatora**

Jeśli komputer ma być przechowywany przez dłuższy czas, należy wyjąć z niego akumulator. Akumulator może ulec rozładowaniu, jeśli będzie przechowywany bezużytecznie przez dłuższy czas. Po długim okresie przechowywania należy całkowicie naładować akumulator (patrz „Ładowanie akumulatora” na stronie 152) przed rozpoczęciem korzystania z komputera.

## **Rozwiązywanie problemów**

### **Blokowanie się i problemy z oprogramowaniem**

**⚠ PRZESTROGA:** Przed rozpoczęciem dowolnej z procedur opisanych w tej części należy zapoznać się z instrukcjami dotyczącymi bezpieczeństwa, zamieszczonymi w *Przewodniku z informacjami o produkcie*.

### **Nie można uruchomić komputera Tablet-PC**

**Upewnij się, że kabel zasilania jest prawidłowo podłączony do komputera Tablet-PC i gniazda zasilania**

## Komputer Tablet-PC przestał reagować



**OSTRZEŻENIE:** Gdy nie można prawidłowo zamknąć systemu operacyjnego, istnieje ryzyko utraty danych.

**Wyłącz komputer Tablet-PC** — Jeśli nie można uzyskać odpowiedzi przez naciśnięcie klawisza na klawiaturze lub dotknięcie wyświetlacza piórem lub palcami, należy nacisnąć i przytrzymać przycisk zasilania przez co najmniej 8 do 10 sekund (aż komputer Tablet-PC się wyłączy), a następnie ponownie uruchomić komputer Tablet-PC.

## Program przestał reagować

**Zakończ działanie programu** —

- 1 Naciśnij jednocześnie klawisze <Ctrl><Shift><Esc>, aby otworzyć Menedżera zadań.
- 2 Kliknij zakładkę **Applications** (Aplikacje).
- 3 Kliknij nazwę programu, który nie odpowiada.
- 4 Kliknij przycisk **End Task** (Zakończ zadanie).

## Program stale się zawiesza



**UWAGA:** Do większości programów dołączane są instrukcje na temat instalacji na dyskach CD lub DVD.

**Sprawdź dokumentację programu** — Jeżeli jest to konieczne, odinstaluj i zainstaluj ponownie program.

## Program został zaprojektowany w celu wcześniejszej wersji systemu operacyjnego Windows

**Uruchom kreator zgodności programów** — Kreator zgodności programów skonfiguruje program tak, aby działał w środowisku podobnym do poprzednich wersji Windows.

## Windows Vista

- 1 Kliknij **Start**  → **Control Panel** (Panel sterowania) → **Programs** (Programy) → **Use an older program with this version of Windows** (Użyj starszego programu dla tej wersji Windows).
- 2 Na ekranie powitalnym kliknij **Next** (Dalej).
- 3 Wykonaj instrukcje pokazane na ekranie.

## **Windows XP**

- 1 Kliknij **Start** → **Help and Support** (Pomoc i obsługa techniczna) → **Fixing a problem** (Rozwiązywanie problemów) → **Application and software problems** (Aplikacje i problemy z oprogramowaniem).
- 2 Kliknij **Run Software that Worked with previous versions** (Uruchom oprogramowanie, które działało z poprzednimi wersjami).
- 3 Na ekranie powitalnym kliknij **Next** (Dalej).
- 4 Wykonaj instrukcje pokazane na ekranie.

## **Pojawia się niebieski ekran**

**Wyłącz komputer Tablet-PC** — Jeśli nie można uzyskać odpowiedzi przez naciśnięcie klawisza na klawiaturze lub dotknięcie wyświetlacza piórem lub palcami, należy nacisnąć i przytrzymać przycisk zasilania przez co najmniej 8 do 10 sekund (aż komputer Tablet-PC się wyłączy), a następnie ponownie uruchomić komputer Tablet-PC.

## **Inne problemy związane z oprogramowaniem**

**Sprawdź dokumentację dostarczoną wraz z oprogramowaniem lub skontaktuj się z producentem oprogramowania w celu uzyskania informacji na temat rozwiązywania problemów** —

- Sprawdź, czy program jest zgodny z systemem operacyjnym zainstalowanym w komputerze Tablet-PC.
- Sprawdź, czy komputer Tablet-PC spełnia minimalne wymagania sprzętowe potrzebne do uruchomienia programu. Zapoznaj się z dokumentacją oprogramowania.
- Sprawdź, czy program został poprawnie zainstalowany i skonfigurowany.
- Sprawdź, czy sterowniki urządzeń nie powodują konfliktów z programem.
- Jeżeli jest to konieczne, odinstaluj i zainstaluj ponownie program.

**Natychmiast utwórz kopie zapasowe swoich plików.**

**Użyj programu antywirusowego, aby sprawdzić dysk twardy i dyski CD oraz DVD**

**Zapisz i zamknij otwarte pliki lub programy i wyłącz komputer Tablet-PC za pomocą menu**

## Program Dell Diagnostics



**PRZESTROGA:** Przed rozpoczęciem dowolnej z procedur opisanych w tej części należy zapoznać się z instrukcjami dotyczącymi bezpieczeństwa, zamieszczonymi w *Przewodniku z informacjami o produkcji*.



**OSTRZEŻENIE:** Program Dell Diagnostics działa tylko z komputerami firmy Dell™.



**UWAGA:** Aby uzyskać dostęp do nośnika *Driver's and Utilities* należy użyć napędu optycznego we wnęce D/Bay.

### Kiedy należy używać programu Dell Diagnostics

W razie problemów z komputerem Tablet-PC, przed zasięgnięciem pomocy w firmie Dell wykonaj testy w części Blokowanie się komputera i problemy z oprogramowaniem (patrz „Blokowanie się i problemy z oprogramowaniem” na stronie 154) i uruchom program Dell Diagnostics.

Przed rozpoczęciem zalecane jest wydrukowanie tych procedur.

Patrz „Korzystanie z programu konfiguracji systemu” w *Przewodniku użytkownika* w celu zapoznania się z informacjami o konfiguracji Twojego komputera Tablet-PC i upewnienia się, że urządzenie, które chcesz sprawdzić pojawia się w programie konfiguracji systemu i jest aktywne.

Uruchom program Dell Diagnostics z dysku twardego lub dysku CD *Drivers and Utilities*.

### Uruchamianie programu Dell Diagnostics z dysku twardego



**UWAGA:** Nośnik *Drivers and Utilities* jest opcjonalny i może nie być wysyłany ze wszystkimi komputerami Tablet-PC.

### Uruchamianie programu Dell Diagnostics z dysku twardego

Program Dell Diagnostics znajduje się na ukrytej partycji narzędzi diagnostycznych na dysku twardym komputera.



**UWAGA:** Jeżeli Twój Tablet-PC nie wyświetla obrazu ekranu, skontaktuj się z firmą Dell (patrz „Kontaktowanie się z firmą Dell” w *Przewodniku użytkownika*).



**UWAGA:** Jeśli komputer Tablet-PC jest podłączony do urządzenia dokującego (zadokowany), należy go odłączyć. Patrz „Odłączanie Tablet-PC od podstawy mediów” i „Odłączanie Tablet-PC od podstawy akumulatora” w *Przewodniku użytkownika* odnośnie odpowiednich instrukcji.

- 1 Upewnij się, że komputer Tablet-PC jest podłączony do sprawnego gniazda elektrycznego.
- 2 Włącz (lub uruchom ponownie) komputer Tablet-PC.
- 3 Program Dell Diagnostics można uruchomić na jeden z dwóch następujących sposobów.



**UWAGA:** W przypadku zbyt długiego czasu oczekiwania zostanie wyświetlone logo systemu operacyjnego. Poczekaj do chwili wyświetlenia pulpitu systemu Microsoft® Windows®, a następnie wyłącz komputer Tablet-PC i ponów próbę.

- Po wyświetleniu logo firmy Dell™ naciśnij natychmiast klawisz <F12>. Wybierz opcję **Diagnostics** (Diagnostyka) z menu uruchamiania i naciśnij klawisz <Enter>.



**UWAGA:** Zanim wypróbujesz poniższą opcję, upewnij się, że komputer Tablet-PC został całkowicie wyłączony.

- Podczas uruchamiania komputera Tablet-PC naciśnij i przytrzymaj klawisz <Fn>.

Komputer Tablet-PC uruchomi funkcję Pre-boot System Assessment (PSA), czyli serię testów diagnostycznych sprawdzających płytę systemową, klawiaturę, dysk twardy, wyświetlacz, pamięć itd.

- Podczas przeprowadzania testów odpowiadaj na wszystkie wyświetlane pytania.
- Jeżeli podczas wstępnej kontroli systemu wykryte zostaną błędy, zapisz kody błędów i skontaktuj się z firmą Dell (patrz „Kontaktowanie się z firmą Dell” w *Przewodniku użytkownika*).

Jeżeli wstępna kontrola systemu zakończy się pomyślnie, pojawi się następujący komunikat: „*Booting Dell Diagnostic Utility Partition. Press any key to continue* (Ładowanie partycji narzędzi diagnostycznych. Naciśnij dowolny przycisk, aby kontynuować)”.



- 4 Naciśnij dowolny klawisz, aby uruchomić program Dell Diagnostics z partycji narzędzi diagnostycznych na dysku twardym.



**UWAGA:** Jeżeli wyświetlony zostanie komunikat informujący, że nie znaleziono partycji narzędzi diagnostycznych, należy uruchomić program Dell Diagnostics z dysku CD *Drivers and Utilities*.

- 5 Po wyświetleniu menu głównego (Main Menu) programu Dell Diagnostics wybierz test, który ma zostać wykonany. Patrz „Menu główne programu Dell Diagnostics” na stronie 159.

## Uruchamianie programu Dell Diagnostics z nośnika Drivers and Utilities

- 1 Włóż nośnik *Drivers and Utilities*.
- 2 Wyłącz i ponownie uruchom komputer Tablet-PC.  
Po wyświetleniu logo firmy Dell™ natychmiast naciśnij klawisz <F12>.  
 **UWAGA:** W przypadku zbyt długiego czasu oczekiwania zostanie wyświetlone logo systemu operacyjnego. Poczekaj do chwili wyświetlenia pulpitu systemu Microsoft® Windows®, a następnie wyłącz komputer Tablet-PC i ponów próbę.  
 **UWAGA:** Kolejne czynności powodują jednorazową zmianę sekwencji uruchamiania. Przy następnym uruchomieniu komputer Tablet-PC wykorzysta sekwencję uruchomieniową zgodnie z urządzeniami podanymi w programie konfiguracji systemu.
- 3 Po wyświetleniu listy urządzeń umożliwiających uruchomienie komputera wybierz opcję **CD/DVD/CD-RW** i naciśnij klawisz <Enter>.
- 4 W wyświetlonym menu wybierz opcję **Boot from CD-ROM** (Uruchom z napędu CD-ROM) i naciśnij klawisz <Enter>.
- 5 Wpisz 1, aby uruchomić menu dysku CD, a następnie naciśnij <Enter>, aby kontynuować.
- 6 Wybierz opcję **Run the 32 Bit Dell Diagnostics** (Uruchom 32-bitową wersję programu Dell Diagnostics) z listy numerowanej. Jeśli pojawi się kilka wersji, wybierz wersję odpowiadającą danemu komputerowi Tablet-PC.
- 7 Po wyświetleniu **Menu głównego** (Main Menu) programu Dell Diagnostics wybierz test, który ma zostać wykonany.

## Menu główne programu Dell Diagnostics

- 1 Po załadowaniu programu Dell Diagnostics i wyświetleniu ekranu **Main Menu** (Menu główne) kliknij przycisk wybranej opcji.  
 **UWAGA:** W celu przeprowadzenia kompletnego testu komputera Tablet-PC zalecane jest wybranie opcji **Test System** (Testuj system).

Opcja	Funkcja
Test Memory (Testuj pamięć)	Run the stand-alone memory test (Uruchom test pamięci niezależnej)
Test System (Testuj system)	Run System Diagnostics (Uruchom diagnostykę systemu)
Exit (Zakończ)	Exit the Diagnostics (Wyjście z programu diagnostycznego)

- 2 Po wybraniu opcji **Test System** (Testuj system) z głównego menu wyświetlone zostanie następujące menu:



**UWAGA:** Zalecane jest wybranie z poniższego menu opcji **Extended Test** (Test rozszerzony). Pozwoli to wykonać dokładniejsze sprawdzenie urządzeń w komputerze Tablet-PC.

Opcja	Funkcja
Express Test (Test szybki)	Wykonanie szybkiego testu urządzeń w systemie. Taki test trwa z reguły od 10 do 20 minut.
Extended Test (Test rozszerzony)	Wykonanie kompleksowej kontroli urządzeń w systemie. Zwykle trwa ona godzinę lub dłużej.
Custom Test (Test niestandardowy)	Przetestowanie konkretnego urządzenia lub dostosowanie uruchamianych testów do potrzeb użytkownika.
Symptom Tree (Drzewo objawów)	Ta opcja umożliwia wybór testu w zależności od symptomów problemu. Znajduje się w niej lista najczęściej występujących objawów.

- 3 Jeśli w trakcie testu wystąpił problem, wyświetlany jest komunikat zawierający kod błędu i opis problemu. Zapisz kod problemu oraz jego opis i skontaktuj się z firmą Dell (patrz „Kontaktowanie się z firmą Dell” w *Przewodniku użytkownika*).



**UWAGA:** W górnej części każdego z ekranów testowych umieszczony jest numer seryjny komputera. Udzielający pomocy pracownik działu obsługi technicznej zapyta o numer seryjny komputera.

- 4 Jeśli wybrano test z grupy **Custom Test** (Test niestandardowy) lub **Symptom Tree** (Drzewo objawów), dodatkowe informacje można uzyskać, klikając odpowiednią zakładkę, opisaną w poniższej tabeli.

Zakładka	Funkcja
Results (Wyniki)	Zawiera wyniki testu i wykryte błędy.
Errors (Błędy)	Wyświetla wykryte błędy, kody błędów i opis problemu.
Help (Pomoc)	Zawiera opis testu i ewentualne warunki wymagane do jego przeprowadzenia.



<b>Zakładka</b>	<b>Funkcja</b>
Configuration (Konfiguracja)	Wyświetla konfigurację sprzętową wybranego urządzenia.  Program Dell Diagnostics pobiera informacje o konfiguracji wszystkich urządzeń z programu konfiguracji systemu, z pamięci oraz różnych testów wewnętrznych i wyświetla te informacje na liście urządzeń w lewym oknie ekranu. Lista urządzeń może nie zawierać nazw wszystkich komponentów zamontowanych w komputerze Tablet-PC lub przyłączonych do niego urządzeń peryferyjnych.
Parameters (Parametry)	Pozwala dostosować test do indywidualnych wymagań przez zmianę ustawień.

- 5 Po zakończeniu wykonywania testów zamknij ekran testu, aby powrócić do ekranu **Main Menu** (Menu główne). Aby zakończyć działanie programu Dell Diagnostics i uruchomić ponownie komputer Tablet-PC, zamknij ekran **Main Menu** (Menu główne).
- 6 Wyjmij z napędu dysk *Drivers and Utilities* firmy Dell (jeśli był używany).



# Indeks

## A

- akumulator
  - ładowanie, 152
  - miernik naładowania, 150
  - przechowywanie, 154
  - sprawdzanie stanu naładowania, 150
  - wydajność, 149
  - wyjmowanie, 153

## D

- Dell
  - witryna pomocy technicznej, 139
- diagnostyka
  - Dell, 157
- dokumentacja
  - bezpieczeństwo, 137
  - ergonomia, 137
  - gwarancja, 137
  - prawo, 137
  - Przewodnik użytkownika, 137
  - Przewodnik z informacjami o produkcie, 137
  - Umowa licencyjna użytkownika końcowego, 137
  - wersja elektroniczna, 139
- dysk Drivers and Utilities
  - Dell Diagnostics, 157

## E

- etykiety
  - Microsoft Windows, 138
  - Znacznik serwisowy, 138

## I

- informacje dotyczące ergonomii, 137
- informacje o gwarancji, 137
- informacje prawne, 137
- instrukcje dotyczące bezpieczeństwa, 137

## K

- komputer
  - awaria, 154-156
  - przestał reagować, 154-155

## N

- nośnik
  - system operacyjny, 142
- nośnik z systemem operacyjnym, 142

## O

oprogramowanie  
problemy, 155-156

## P

Pomoc programu QuickSet, 141

problemy  
awaria komputera, 154-156  
Dell Diagnostics, 157  
komputer przestał  
reagować, 154-155  
niebieski ekran, 156  
ogólne, 154  
oprogramowanie, 155-156  
program przestał reagować, 155  
program się zawiesza, 155

Program Dell Diagnostics, 157

Przewodnik użytkownika, 137

Przewodnik z informacjami o  
produkcje, 137

## R

rozwiązywanie problemów  
Dell Diagnostics, 157

## S

sprzęt  
Dell Diagnostics, 157

system operacyjny  
ponowna instalacja, 142

## U

Umowa licencyjna użytkownika  
końcowego, 137

uruchamianie programu Dell  
Diagnostics z dysku  
twardego, 157

uruchamianie programu Dell  
Diagnostics z nośnika  
Drivers and Utilities, 159

## W

widoki komputera  
lewa strona, 145  
prawa strona, 146  
przód, 144  
spód, 147  
tył, 146

widoki systemu  
spód, 147

Windows Vista  
ponowna instalacja, 142

witryna internetowa pomocy  
technicznej, 139

## Z

znacznik serwisowy, 138

# Краткий справочник Dell™ Latitude™ XT

Модель PP12S

# Примечания, уведомления и предупреждения



**ПРИМЕЧАНИЕ.** Содержит важную информацию, которая помогает более эффективно работать с компьютером.



**ВНИМАНИЕ.** Указывает на возможность повреждения устройства или потери данных и подсказывает, как избежать этой проблемы.



**ПРЕДУПРЕЖДЕНИЕ.** Указывает на потенциальную опасность повреждения, получения легких травм или угрозу для жизни.

---

**Информация, включенная в состав данного документа, может быть изменена без уведомления.**

© Dell Inc., 2007 Все права защищены.

Воспроизведение материалов данного руководства в любой форме без письменного разрешения корпорации Dell Inc. строго запрещено.

Товарные знаки, использованные в этом документе: *Dell*, логотип *DELL*, *Wi-Fi Catcher*, *ExpressCharge* и *Latitude* являются товарными знаками корпорации Dell Inc.; *Microsoft*, *Windows* и *Windows Vista* являются товарными знаками или зарегистрированными товарными знаками корпорации Майкрософт в США и/или других странах.

Остальные товарные знаки и торговые марки могут использоваться в этом руководстве для обозначения фирм, заявляющих свои права на товарные знаки и названия, или продуктов этих фирм. Dell Inc. заявляет об отказе от всех прав собственности на любые товарные знаки и названия, кроме своих собственных.

Модель PP12S

December 2007

P/N PU185

Rev. A01

# Содержание

<b>Информационные ресурсы</b> . . . . .	<b>169</b>
Источники информации . . . . .	169
Настройка компьютера . . . . .	178
<b>О планшетном компьютере</b> . . . . .	<b>178</b>
Вид спереди . . . . .	179
Вид слева . . . . .	180
Вид справа . . . . .	181
Вид сзади . . . . .	181
Вид снизу . . . . .	182
Перо в деталях . . . . .	183
<b>Использование аккумулятора</b> . . . . .	<b>183</b>
Работа аккумулятора . . . . .	184
Проверка заряда аккумулятора . . . . .	185
Зарядка аккумулятора . . . . .	188
Извлечение аккумулятора . . . . .	188
Хранение аккумулятора . . . . .	190
<b>Поиск и устранение неисправностей</b> . . . . .	<b>190</b>
Блокировки и неисправности программного обеспечения . . . . .	190
Dell Diagnostics . . . . .	192
<b>Указатель</b> . . . . .	<b>199</b>





# Информационные ресурсы

## Источники информации



**ПРИМЕЧАНИЕ.** Некоторые функции или материалы мультимедиа являются дополнительными и могут не поставляться с планшетным компьютером. Некоторые функции и материалы мультимедиа могут быть недоступны в определенных странах.



**ПРИМЕЧАНИЕ.** Дополнительную информацию можно найти в документации, прилагаемой к планшетному компьютеру.



**ПРИМЕЧАНИЕ.** Для доступа к носителю *Driver's and Utilities* (Драйверы и утилиты) необходимо использовать оптический дисковод в отсеке D/Bay или дополнительное стыковочное устройство Media Base.

---

### Что требуется найти?

### Информация находится здесь

---

- Программа диагностики для планшетного компьютера
- Драйверы для планшетного компьютера
- Документация на устройства

Компакт-диск *Drivers and Utilities* (Драйверы и утилиты)

**ПРИМЕЧАНИЕ.** Информационный носитель *Drivers and Utilities* (Драйверы и утилиты) является дополнительным и может не поставляться с планшетным компьютером.

---

**Что требуется найти?**

- Системное программное обеспечение переносного компьютера (NSS)

**Информация находится здесь**

---

Документация и драйверы уже установлены на планшетном компьютере. С помощью компакт-диска *Drivers and Utilities* (Драйверы и утилиты) можно переустанавливать драйверы (см. раздел «Переустановка драйверов и утилит» в прилагаемом документе *Руководство пользователя*) или запускать программу Dell Diagnostics (см. раздел «Dell Diagnostics» на стр. 192).

На информационном носителе могут содержаться файлы Readme с самой свежей информацией о технических новшествах планшетного компьютера или справочные материалы для опытных пользователей и технических специалистов.



**ПРИМЕЧАНИЕ.** Драйверы и обновления документации можно найти на веб-узле [support.dell.com](http://support.dell.com).

---

**Что требуется найти?**

- Удаление и замена компонентов
- Технические характеристики
- Настройка системы
- Устранение неисправностей и решение проблем

**Информация находится здесь****Руководство пользователя Dell™ Latitude™ XT**

*Центр справки и поддержки Microsoft Windows XP и Windows Vista™*

**1** Нажмите кнопку **Пуск**  (или **Пуск** в Windows XP) → **Справка и поддержка** → **Руководства пользователя и системные руководства Dell** → **Системные руководства**.

**2** Выберите *Руководство пользователя* для используемого компьютера.

- 
- Информация о гарантиях
  - Условия (только для США)
  - Инструкции по технике безопасности
  - Сведения о соответствии стандартам
  - Информация об эргономике
  - Лицензионное соглашение конечного пользователя

**Информационное руководство по продуктам Dell™**

- 
- Настройка планшетного компьютера
  - Краткий обзор возможностей планшетного компьютера
  - Доступные принадлежности для планшетного компьютера

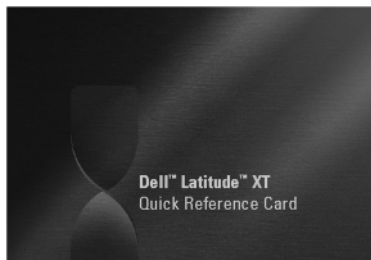
**Карта с кратким справочником**

---

**Что требуется найти?**

- Код экспресс-обслуживания и метка производителя
- Лицензионная метка Microsoft® Windows®

**Информация находится здесь**

---

**Метка производителя и лицензия Microsoft Windows**

**ПРИМЕЧАНИЕ.** Метка производителя расположена на нижней части планшетного компьютера рядом с крышкой отсека модулей памяти и мини-платы (см. раздел «Вид снизу» на стр. 182).

**ПРИМЕЧАНИЕ.** Информацию, указанную на метке производителя, можно также просмотреть с помощью программы настройки системы. См. раздел «Экраны настройки системы» в документе *Руководство пользователя*.

На метке производителя планшетного компьютера указан номер метки производителя и код экспресс-обслуживания.

- Метка производителя используется для идентификации планшетного компьютера на веб-узле **support.dell.com** или при обращении в службу поддержки.
- Введите код экспресс-обслуживания, чтобы звонок был переадресован в службу технической поддержки.



---

**Что требуется найти?**

---

**Информация находится здесь**

---

**ПРИМЕЧАНИЕ.** Лицензионная метка Microsoft® Windows® планшетного компьютера находится под основным аккумулятором (см. раздел «Извлечение аккумулятора» на стр. 188).

- Используйте ключ продукта на лицензионной метке, если требуется переустановить операционную систему и драйверы.

**ПРИМЕЧАНИЕ.** В качестве меры усиления защиты в новую лицензионную метку Microsoft Windows была внесена недостающая часть метки или дырка, чтобы предотвратить извлечение метки.

---

- Solutions (Разрешение вопросов) — подсказки и советы по поиску и устранению неисправностей, статьи технических специалистов, интерактивные курсы обучения, часто задаваемые вопросы
- Community (Сообщество) — интерактивная дискуссия с другими пользователями Dell
- Upgrades (Обновления) — информация о новых версиях различных компонентов (например, памяти, жесткого диска и операционной системы)
- Customer Care (Отдел обслуживания клиентов) — контактная информация, звонок в отдел обслуживания и информация о состоянии исполнения заказа, гарантии и ремонте
- Service and support (Обслуживание и поддержка) — состояние звонка в отдел обслуживания и архив с информацией об оказании поддержки, контракт на сервисное обслуживание, интерактивная дискуссия с представителями службы технической поддержки.

**Веб-узел поддержки Dell — [support.dell.com](http://support.dell.com)**

**Выберите свой регион, тип и размер предприятия для просмотра соответствующего веб-узла поддержки.**

- Dell Technical Update Service (Служба обновлений Dell) — своевременные уведомления по электронной почте об обновлениях оборудования и программного обеспечения планшетного компьютера.
- Reference (Справочная информация) — документация по планшетному компьютеру, подробные сведения о конфигурации компьютера, технические характеристики изделий и техническая документация.
- Downloads (Данные для загрузки). сертифицированные драйверы, исправления и обновления программного обеспечения
- Notebook System Software (NSS) (Системное программное обеспечение переносного компьютера (NSS)) — после повторной установки операционной системы на планшетном компьютере необходимо также повторно установить программное обеспечение NSS. Программное обеспечение NSS обеспечивает критические обновления операционной системы и поддержку процессоров, оптических дисководов, устройств USB и т.д. Программное обеспечение NSS необходимо для правильной работы планшетного компьютера Dell. Программное обеспечение автоматически определяет конфигурацию и операционную систему планшетного компьютера и устанавливает подходящие для них обновления.

Чтобы загрузить программное обеспечение Notebook System:

- 1** Посетите веб-узел **support.dell.com** и выберите Drivers & Downloads (Драйверы и файлы для загрузки).
- 2** Введите метку производителя или тип и модель продукта, а затем нажмите кнопку **Go** (Перейти).
- 3** Перейдите к пункту **System and Configuration Utilities** (Системные программы и программы для настройки)→ **Dell Notebook System Software** (Программное обеспечение Dell Notebook System) и нажмите **Download Now** (Загрузить).
- 4** Выберите **Drivers & Downloads** (Драйверы и файлы для загрузки) и щелкните **Go** (Перейти).

**ПРИМЕЧАНИЕ.** Интерфейс пользователя на веб-узле **support.dell.com**, в зависимости от настроек, может меняться.

---

**Что требуется найти?**

- Software upgrades and troubleshooting hints (Подсказки по обновлению программного обеспечения и устранению неисправностей) — часто задаваемые вопросы, популярные разделы и общие рекомендации по организации рабочей среды

**Информация находится здесь**

---

**Программа поддержки Dell**

Программа поддержки Dell - это установленная на планшетном компьютере система автоматического обновления и уведомления. Данная программа производит контроль состояния операционной системы, обновление программного обеспечения, а также предоставляет важную информацию для самостоятельного устранения неполадок. Доступ к программе поддержки Dell осуществляется с помощью значка  в области уведомлений Windows. Дополнительную информацию см. в разделе «Программа поддержки Dell» в документе *Руководство пользователя*.

- 
- Поиск информации о планшетном компьютере и его компонентах
  - Подключение к Интернету
  - Добавление учетных записей для разных пользователей
  - Перенос файлов и настроек с другого планшетного компьютера

**Центр начальной настройки Windows**

Центр начальной настройки Windows автоматически отображается при первом использовании планшетного компьютера. Его можно настроить таким образом, чтобы он отображался при каждом включении планшетного компьютера, или отключить. Чтобы открыть Центр начальной настройки после его отключения:

в Windows Vista: щелкните **Пуск**  → **Центр начальной настройки**;

в Windows XP: щелкните **Пуск** → **Справка и поддержка** → **Welcome to Tablet PC** (Знакомство с планшетным ПК).

Что требуется найти?	Информация находится здесь
<ul style="list-style-type: none"> <li>• Как работать с операционными системами Microsoft Windows Vista™ и Windows XP</li> <li>• Как работать с программами и файлами</li> <li>• Как индивидуально настроить рабочий стол</li> </ul>	<p><b>Центр справки и поддержки Windows</b></p> <ol style="list-style-type: none"> <li><b>1</b> Щелкните <b>Пуск</b>  (или <b>Пуск</b> в Windows XP)→ <b>Справка и поддержка</b>.</li> <li><b>2</b> В поле <i>Поиск по справке</i> введите слово или фразу, описывающие неисправность, и нажмите клавишу &lt;Enter&gt; или значок увеличительного стекла.</li> <li><b>3</b> Щелкните раздел, соответствующий вашей проблеме.</li> <li><b>4</b> Следуйте инструкциям на экране.</li> </ol>
<ul style="list-style-type: none"> <li>• Информация о возможностях и функциях планшетного компьютера, операциях в сети, мастере управления потреблением энергии, горячих клавишах и других вопросах, контролируемых программой Dell QuickSet</li> </ul>	<p><b>Справка Dell QuickSet</b></p> <p>Чтобы просмотреть справку <i>Dell QuickSet Help</i>, нажмите кнопку настройки QuickSet в режиме планшета (см. раздел «Вид спереди» на стр. 179) или щелкните правой кнопкой мыши значок QuickSet в панели уведомлений Microsoft® Windows® и выберите <b>Help</b> (Справка). Область уведомлений Windows расположена в правом нижнем углу экрана.</p>



- Переустановка операционной системы

**Компакт-диск Operating System (Операционная система)**

Операционная система уже установлена на планшетном компьютере. Чтобы повторно установить операционную систему, используйте носитель *Operating System* (Операционная система). См. раздел «Использование компакт-диска Operating System (Операционная система)» в *Руководстве пользователя*.



После переустановки операционной системы воспользуйтесь компакт-диск *Drivers and Utilities* (Драйверы и утилиты) для загрузки драйверов устройств, поставляемых вместе с планшетным компьютером.

Ключ продукта операционной системы находится на лицензионной метке Microsoft® Windows®, расположенной в отсеке основного аккумулятора планшетного компьютера (см. раздел «Извлечение аккумулятора» на стр. 188).

**ПРИМЕЧАНИЕ.** Цвет носителя может варьироваться в зависимости от заказанной операционной системы.

---

## Настройка компьютера

 **ПРЕДУПРЕЖДЕНИЕ.** Перед тем как приступить к выполнению операций данного раздела, выполните указания по безопасности, описанные в *Информационном руководстве по продуктам*.

- 1 Распакуйте коробку с принадлежностями.
- 2 Отложите в сторону те принадлежности, которые не понадобятся для завершения установки.  
В коробке с принадлежностями находится документация пользователя, а также все заказанное вами программное обеспечение и дополнительные компоненты (платы PC Card, дисководы, аккумуляторы и т.п.).
- 3 Подсоедините адаптер переменного тока к соответствующему разъему на компьютере и к электророзетке.



- 4 Откройте дисплей компьютера и нажмите кнопку питания, чтобы включить компьютер (см. раздел «Вид спереди» на стр. 179).

 **ПРИМЕЧАНИЕ.** Рекомендуется включить и выключить компьютер, по крайней мере, один раз перед установкой любых плат или подключением компьютера к стыковочному устройству или другому внешнему устройству, например принтеру.

## 0 планшетном компьютере

 **ВНИМАНИЕ.** Во избежание повреждения дисплея убедитесь, что планшетный компьютер работает в режиме ноутбука и во время поездки дисплей закрыт.

## Вид спереди



- |    |   |    |   |
|----|---|----|---|
| 1  | ручка   | 2  | монитор   |
| 3  | датчик внешнего освещения<br>(только с ЖК-дисплеем,<br>оснащенным двумя лампами CCFL) | 4  | индикаторы состояния устройств                            |
| 5  | микрофон цифрового массива  | 6  | устройство считывания<br>биометрических данных            |
| 7  | сенсорная панель  | 8  | кнопки сенсорной панели                                   |
| 9  | кнопки микроджойстика   | 10 | клавиатура  |
| 11 | микроджойстик   | 12 | поворотный шарнир   |
| 13 | микрофон цифрового массива  | 14 | кнопка питания  |
| 15 | Кнопка безопасности Windows®  | 16 | кнопка поворота экрана                                    |
| 17 | кнопка настройки планшета<br>QuickSet   | 18 | кнопка быстрого доступа к<br>приложению электронной почты |

## Вид слева



- |   |  |   |                  |
|---|--|---|------------------|
| 1 | индикатор пера                         | 2 | перо             |
| 3 | внешняя антенна беспроводной связи WAN | 4 | разъем IEEE 1394 |

**ПРИМЕЧАНИЕ.** Внешняя антенна предоставляется только с карточками WWAN и не входит в стандартную комплектацию системы. Система поставляется вместе с заглушкой, которую необходимо извлечь перед установкой антенны и карточки WWAN.

- |   |                 |   |                          |
|---|-----------------|---|--------------------------|
| 5 | разъем шины USB | 6 | отверстия для вентиляции |
| 7 | динамик         |   |                          |

## Вид справа



- |   |  |   |                              |
|---|--|---|------------------------------|
| 1 | выключатель беспроводной радиосвязи        | 2 | кнопка Wi-Fi Catcher™        |
| 3 | разъем шины USB                            | 4 | гнездо для платы ExpressCard |
| 5 | гнездо для карт памяти Secure Digital (SD) | 6 | разъем для наушников         |
| 7 | разъем микрофона                           | 8 | гнездо защитного кабеля      |

## Вид сзади



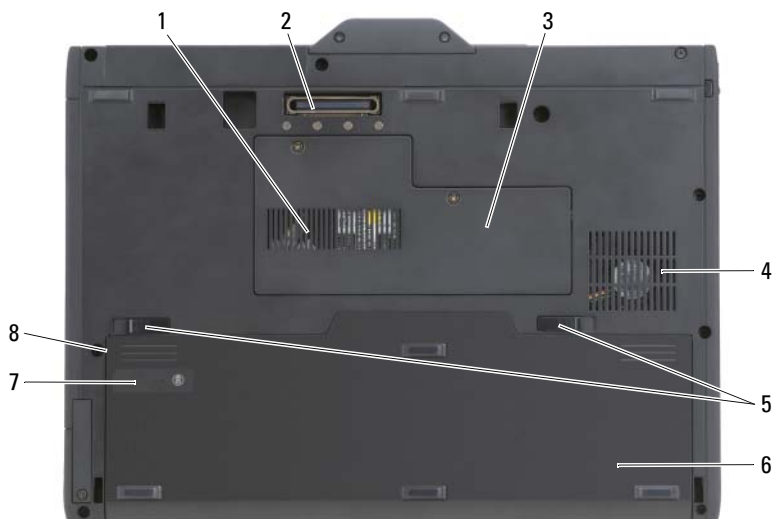

- |   |                                   |   |                              |
|---|-----------------------------------|---|------------------------------|
| 1 | разъем адаптера переменного тока  | 2 | видеоразъем                  |
| 3 | кнопка возврата в режиме планшета | 4 | кнопка управления прокруткой |
| 5 | сетевой разъем                    | 6 | разъем USB с питанием        |
| 7 | поворотный шарнир                 | 8 | ручка планшета               |
| 9 | гнездо-держатель пера             |   |                              |

## Вид снизу



- |   |   |   |   |
|---|---|---|---|
| 1 | вентиляционное отверстие                              | 2 | разъем стыковочного устройства                      |
| 3 | крышка отсека модулей памяти и мини-платы             | 4 | отверстие вентилятора                               |
| 5 | защелка отсека для аккумулятора (2)                   | 6 | основной аккумулятор                                |
| 7 | индикатор заряда/шкала работоспособности аккумулятора | 8 | отсек для аккумулятора (под основным аккумулятором) |

 **ПРИМЕЧАНИЕ.** Лицензионная метка Microsoft® Windows® планшетного компьютера находится под основным аккумулятором (см. раздел «Извлечение аккумулятора» на стр. 188).

 **ПРЕДУПРЕЖДЕНИЕ.** Не закрывайте воздухозаборник, не вставляйте в него предметы и следите, чтобы в нем не накапливалась пыль. Не держите работающий планшетный компьютер в местах с недостаточной вентиляцией, например в закрытом чемодане. Ограничение свободного потока воздуха может привести к повреждению планшетного компьютера или возгоранию. Вентилятор включается, когда планшетный компьютер нагревается. Работающий вентилятор шумит, что является нормальным и не указывает на неисправность.

## Перо в деталях



- 1    отверстия держателя пера    2    кнопка щелчка правой кнопкой на перо  
3    кнопка удаления на перо

## Использование аккумулятора

**⚠ ПРЕДУПРЕЖДЕНИЕ.** Использование несовместимого аккумулятора может повысить риск возгорания или взрыва. Заменяйте аккумулятор только на совместимый аккумулятор, приобретенный в Dell. Аккумулятор предназначен для работы с компьютером Dell. НЕ устанавливайте аккумулятор из других компьютеров в свой компьютер.

**⚠ ПРЕДУПРЕЖДЕНИЕ.** Не выбрасывайте аккумуляторы вместе с бытовыми отходами. Если ваш аккумулятор больше не удерживает заряд, свяжитесь с вашим местным агентством по утилизации или учреждением по охране окружающей среды для получения инструкций по утилизации ионно-литиевого аккумулятора. См. раздел «Утилизация аккумулятора» в *Информационном руководстве по продуктам.*



**ПРЕДУПРЕЖДЕНИЕ.** Неправильное обращение с аккумулятором может повысить риск возгорания или химического ожога. Не протыкайте, не сжигайте, не разбирайте и не нагревайте аккумулятор до температуры выше 65°C (149°F). Храните аккумулятор в недоступном для детей месте. Обращайтесь с поврежденным или протекающим аккумулятором крайне осторожно. Поврежденный аккумулятор может протекать и вызвать травмы или повредить оборудование.

## Работа аккумулятора



**ПРИМЕЧАНИЕ.** Информацию о гарантиях корпорации Dell на компьютер можно найти в *Информационном руководстве по продуктам* или в отдельном гарантийном документе, прилагаемом к компьютеру.

Чтобы достичь оптимальной производительности и сохранить настройки BIOS, в планшетном компьютере Dell всегда должен быть установлен основной аккумулятор. Один аккумулятор в качестве стандартного компонента установлен в аккумуляторный отсек.



**ПРИМЕЧАНИЕ.** Так как при первом использовании нового компьютера аккумулятор может быть не полностью заряжен, используйте адаптер переменного тока для подключения компьютера к электросети. Для достижения наилучших результатов используйте адаптер переменного тока, пока аккумулятор не зарядится полностью. Чтобы просмотреть состояние зарядки аккумулятора, проверьте индикатор питания в разделе «Параметры питания» (см. раздел «Открытие окна Свойства: Электропитание» в прилагаемом документе *Руководство пользователя*).



**ПРИМЕЧАНИЕ.** Срок службы аккумулятора зависит от условий эксплуатации.



**ПРИМЕЧАНИЕ.** Во время записи на компакт-диск или DVD-диск компьютер рекомендуется подключать к электрической розетке.

Время работы от аккумулятора значительно снижается при выполнении операций с повышенным энергопотреблением, включая следующие, но не ограничиваясь ими:

- Использование оптических дисководов.
- Использование устройств беспроводной связи, плат PC Card, плат Express Card карт памяти и устройств USB.
- Использование дисплея в режиме высокой яркости, трехмерных экранных заставок или других энергоемких программ, например сложных трехмерных графических приложений.





- Работа компьютера при максимальном эксплуатационном режиме. См. раздел «Изменение настроек управления питанием» в документе *Руководство пользователя* для получения сведений о том, как открыть окно «Свойства: Электропитание» в Windows или программу Dell QuickSet, которую можно использовать для настройки параметров управления питанием.

Перед установкой аккумулятора в компьютер можно проверить его заряд. Также можно установить параметры управления электропитанием, чтобы получать оповещение о снижении заряда аккумулятора.

## Проверка заряда аккумулятора

Следующие компоненты предоставляют информацию о заряде аккумулятора:

- Программа Dell QuickSet
- Окно **Индикатор питания** в Microsoft Windows и значок **Электропитание** ( в Windows Vista и  в Windows XP)
- Индикатор заряда и шкала работоспособности аккумулятора
- Предупреждение о недостаточном заряде аккумулятора

## Программа Dell™ QuickSet Battery Meter

Если установлена программа Dell QuickSet, то чтобы отобразить индикатор батареи QuickSet Battery Meter, нажмите клавиши <Fn><F3>. В окне Battery Meter отображаются состояние, работоспособность, уровень заряда и время окончания зарядки аккумулятора компьютера.

Для получения подробной информации о программе QuickSet щелкните правой кнопкой мыши значок QuickSet на панели задач и выберите **Help** (Справка).

## Индикатор заряда

С помощью индикатора заряда аккумулятора можно получить сведения:

- о заряде аккумулятора (нажмите и *отпустите* кнопку состояния);
- о работоспособности аккумулятора (нажмите и *удерживайте* кнопку состояния).

Время работы аккумулятора в большой степени зависит от количества проведенных сеансов зарядки. После многократных циклов зарядки и разрядки емкость или работоспособность аккумулятора снижается. Так, при состоянии аккумулятора «заряжен» его остаточная емкость (работоспособность) может оставаться низкой.

## Проверка заряда аккумулятора

Для проверки заряда аккумулятора *нажмите и отпустите* кнопку состояния на индикаторе заряда аккумулятора, чтобы загорелись индикаторы уровня заряда. Каждый индикатор соответствует примерно 20% полного заряда аккумулятора. Например, если осталось 80% заряда аккумулятора, светятся четыре индикатора. Если ни один индикатор не светится, аккумулятор полностью разряжен.

## Проверка работоспособности аккумулятора



**ПРИМЕЧАНИЕ.** Работоспособность аккумулятора можно определить двумя способами: по индикатору заряда аккумулятора, как описано ниже, и в окне Battery Meter программы Dell QuickSet. Для получения подробной информации о программе QuickSet щелкните правой кнопкой мыши значок на панели задач и выберите **Help** (Справка).

Чтобы проверить работоспособность аккумулятора с помощью индикатора заряда, *нажмите и удерживайте* нажатой не менее 3 секунд кнопку состояния на индикаторе заряда аккумулятора. Если ни один индикатор не светится, аккумулятор в хорошем состоянии, и осталось более 80% начальной емкости заряда. Каждый индикатор представляет инкрементное уменьшение заряда. Если горят пять индикаторов, значит, осталось менее 60% емкости заряда, и необходимо заменить аккумулятор.

Дополнительную информацию о времени работы аккумулятора см. в разделе «Использование аккумулятора» на стр. 183.

## Предупреждение о недостаточном заряде аккумулятора



**ВНИМАНИЕ.** Во избежание потери или повреждения данных сохраняйте работу сразу после появления предупреждения о недостаточном заряде аккумулятора, а затем подключите компьютер к электросети. Если аккумулятор полностью разрядился, автоматически запустится спящий режим.

Предупреждение о разрядке аккумулятора появляется, когда заряд исчерпан примерно на 90%. Если установлены два аккумулятора, появление предупреждения о недостаточном заряде аккумулятора означает, что общий заряд обоих аккумуляторов исчерпан примерно на 90%. Когда заряд аккумулятора снизится до критического уровня, компьютер перейдет в спящий режим.

Можно изменить параметры предупреждений о разрядке аккумулятора с помощью программы QuickSet или в окне **Свойства: Электропитание**. См. раздел «Изменение настроек управления питанием» в *Руководстве пользователя* для получения сведений о том, как открыть программу QuickSet или окно **Свойства: Электропитание**.

Чтобы включить режим сна в системе Windows Vista вручную, нажмите кнопку Пуск , переместите курсор на правый треугольник рядом со значком блокировки для открытия окна **Свойства: Электропитание**, а затем выберите **Сон**.

Чтобы вручную перейти в спящий режим в системе Windows XP, необходимо сначала разрешить использование спящего режима.

Чтобы разрешить использование спящего режима:

- 1 Выберите **Пуск**→ **Панель управления**→ **Производительность и обслуживание**→ **Электропитание**.
- 2 Выберите вкладку **Спящий режим**.
- 3 Выберите **Разрешить использование спящего режима**.
- 4 Нажмите кнопки **Применить** и **ОК**.

Чтобы включить спящий режим:

- 1 Нажмите сочетание клавиш <Ctrl><Alt><Del>.
- 2 Выберите **Завершение работы**→ **Переход в спящий режим**.

Если в параметрах управления электропитанием был задан переход в **спящий режим** в окнах **Свойства: Электропитание** или Power Management Wizard (Мастер управления потреблением энергии) программы QuickSet, можно выбрать один из следующих способов перехода в спящий режим:

- Нажмите кнопку питания компьютера.
- Закройте крышку дисплея.
- Нажмите клавиши <Fn><Esc>.



**ПРИМЕЧАНИЕ.** Некоторые платы PC Card или Express Card после выхода компьютера из спящего режима могут работать неправильно. Выньте и снова вставьте плату или просто перезагрузите компьютер.

Для выхода из спящего режима нажмите кнопку энергопитания компьютера. Выход компьютера из спящего режима может занять некоторое время. Нажатие какой-либо клавиши или касание сенсорной панели либо микродвойстика не выводят компьютер из спящего режима. Более подробную информацию о спящем режиме см. в документации по операционной системе.

## Зарядка аккумулятора

При подключении компьютера к электрической розетке или во время установки аккумулятора в компьютер, который уже подключен к электрической розетке, выполняется проверка температуры и заряда аккумулятора. При необходимости адаптер переменного тока производит зарядку аккумулятора и поддерживает его заряд.



**ПРИМЕЧАНИЕ.** Благодаря использованию Dell™ ExpressCharge™ адаптер при выключенном компьютере заряжает полностью разряженный аккумулятор до 80 процентов емкости примерно в течение 1 часа и до 100 процентов емкости примерно за 2 часа. При включенном компьютере время зарядки увеличивается. Можно оставлять аккумулятор в компьютере на неограниченное время. Внутренняя схема аккумулятора предотвращает его избыточную зарядку.

Если аккумулятор нагрелся при работе в компьютере или пребывании в нагретой среде, то при подключении компьютера к электросети зарядка аккумулятора может не выполняться.

Если индикатор  мигает попеременно зеленым и оранжевым светом, аккумулятор слишком сильно нагрет для зарядки. Отсоедините компьютер от электрической розетки и дайте компьютеру и аккумулятору остыть до комнатной температуры. Затем подключите компьютер к электросети или установите дополнительный аккумулятор в модульный отсек.

Для получения информации по устранению неполадок, связанных с аккумулятором, см. раздел «Проблемы с питанием» в прилагаемом документе *Руководство пользователя*.

## Извлечение аккумулятора



**ПРЕДУПРЕЖДЕНИЕ.** Использование несовместимого аккумулятора может повысить риск возгорания или взрыва. Заменяйте аккумулятор только на совместимый аккумулятор, приобретенный в Dell. Аккумулятор предназначен для использования в компьютере Dell™. НЕ устанавливайте аккумулятор из других компьютеров в свой компьютер.

**⚠ ПРЕДУПРЕЖДЕНИЕ.** Перед выполнением этой процедуры выключите компьютер, отсоедините адаптер переменного тока от электросети и компьютера, отсоедините модем от розетки и компьютера, а также отсоедините от компьютера все другие внешние кабели.

**➡ ВНИМАНИЕ.** Чтобы избежать возможного повреждения разъема, необходимо отсоединить все внешние кабели от компьютера.

**➡ ВНИМАНИЕ.** Если вы меняете аккумулятор на компьютере, который находится в режиме ожидания Standby, в вашем распоряжении не более 1 минуты, иначе компьютер выключится, и несохраненные данные будут потеряны.

Извлечение аккумулятора.

- 1 Если компьютер подключен к стыковочному устройству (состыкован), отсоедините его. Инструкции см. в документации, поставляемой со стыковочным устройством.
- 2 Убедитесь, что компьютер выключен или находится в режиме управления потреблением энергии.
- 3 Сдвиньте защелку отсека для аккумулятора на нижней панели компьютера и извлеките аккумулятор из отсека.

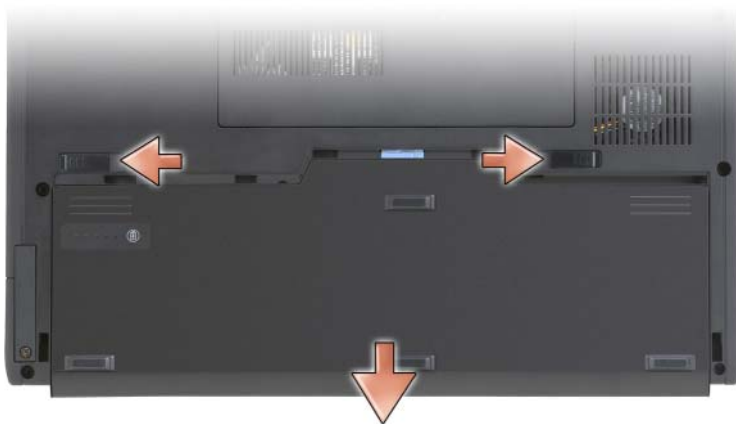

Чтобы установить аккумулятор, выполните процедуру извлечения в обратном порядке.

## Хранение аккумулятора

Если компьютер не используется в течение длительного времени, извлеките аккумулятор. При длительном хранении аккумулятор разряжается. Прежде чем использовать аккумулятор после длительного периода хранения, полностью зарядите его (см. раздел «Зарядка аккумулятора» на стр. 188).

## Поиск и устранение неисправностей

### Блокировки и неисправности программного обеспечения

 **ПРЕДУПРЕЖДЕНИЕ.** Перед тем как приступить к выполнению операций данного раздела, выполните указания по безопасности, описанные в *Информационном руководстве по продуктам.*

#### Планшетный компьютер не запускается

Убедитесь в том, что кабель питания надежно соединен с планшетным компьютером и с электрической розеткой

#### Планшетный компьютер не отвечает на запросы

 **ВНИМАНИЕ.** Если не удастся завершить работу операционной системы с помощью меню кнопки «Пуск», данные могут быть утеряны.

**Выключите планшетный компьютер.** Если планшетный компьютер не реагирует на нажатие клавиш на клавиатуре или нажатие на дисплей ручкой или пальцем, нажмите кнопку питания не менее чем на 8-10 секунд, пока компьютер не выключится, затем перезагрузите компьютер.

#### Программа не отвечает

##### Завершение программы.

- 1 Одновременно нажмите клавиши <Ctrl><Shift><Esc>, чтобы открыть окно «Диспетчер задач».
- 2 Выберите вкладку **Приложения**.
- 3 Выберите программу, которая не отвечает.
- 4 Нажмите кнопку **Снять задачу**.

## Постоянно возникает сбой программы



**ПРИМЕЧАНИЕ.** Для большинства программ инструкции по установке содержатся в документации к этой программе, на компакт-диске или DVD-диске.

**Обратитесь к документации по программе.** Если необходимо, удалите и заново установите программу.

**Программа разработана для предыдущих версий Windows.**

**Запустите мастер совместимости программ.** Мастер совместимости программ настраивает программу таким образом, чтобы она работала как в предыдущих версиях операционной системы Windows.

### Windows Vista

- 1 Щелкните **Пуск**  → **Панель управления** → **Программы** → **Использование старых программ с этой версией Windows.**
- 2 В первом экране нажмите кнопку **Далее**.
- 3 Следуйте инструкциям на экране.

### Windows XP

- 1 Щелкните **Пуск** → **Справка и поддержка** → **Устранение неполадок** → **Неполадки приложений и программ.**
- 2 Щелкните **Выполнение программ, использовавшихся в предыдущих версиях.**
- 3 В первом экране нажмите кнопку **Далее**.
- 4 Следуйте инструкциям на экране.

## Появляется сплошной синий экран

**Выключите планшетный компьютер.** Если планшетный компьютер не реагирует на нажатие клавиш на клавиатуре или нажатие на дисплей ручкой или пальцем, нажмите кнопку питания не менее чем на 8-10 секунд, пока компьютер не выключится, затем перезагрузите компьютер.

## Другие неисправности программного обеспечения

**Прочитайте документацию по программе или обратитесь к производителю за информацией по устранению неисправностей.**

- Убедитесь в том, что программа совместима с операционной системой, установленной на планшетном компьютере.
- Убедитесь в том, что планшетный компьютер отвечает минимальным требованиям к аппаратному обеспечению, выполнение которых необходимо для запуска программного обеспечения. Информацию см. в документации по программе.
- Убедитесь, что программа была правильно установлена и настроена.
- Убедитесь, что драйверы устройств не конфликтуют с программой.
- Если необходимо, удалите и заново установите программу.

## Сразу же создайте резервные копии файлов

**Используйте антивирусное программное обеспечение для проверки жестких дисков, компакт-дисков или DVD-дисков**

**Сохраните и закройте все открытые файлы или программы, а затем выключите планшетный компьютер с помощью меню «Пуск»**

## Dell Diagnostics



**ПРЕДУПРЕЖДЕНИЕ.** Перед тем как приступить к выполнению операций данного раздела, выполните указания по безопасности, описанные в *Информационном руководстве по продуктам.*



**ВНИМАНИЕ.** Программа Dell Diagnostics работает только на компьютерах марки Dell™.



**ПРИМЕЧАНИЕ.** Для доступа к носителю *Driver's and Utilities* (Драйверы и утилиты) необходимо использовать оптический дисковод в отсеке D/Bay или дополнительное стыковочное устройство Media Base.

## Когда использовать программу Dell Diagnostics

При возникновении неполадок планшетного компьютера проверьте его работу, как описано в разделе «Блокировки и неполадки программного обеспечения» (см. «Блокировки и неисправности программного обеспечения» на стр. 190), и запустите программу Dell Diagnostics, прежде чем обращаться за консультацией в службу технической поддержки Dell.

Перед началом работы рекомендуется распечатать процедуры из этого раздела.



См. раздел «Использование программы настройки системы» в документе *Руководстве пользователя*, чтобы проверить информацию о конфигурации планшетного компьютера и убедиться, что устройство, которое требуется протестировать, отображается в программе настройки системы и является активным.

Запустите программу диагностики Dell Diagnostics с жесткого диска или с компакт-диска *Drivers and Utilities* (Драйверы и утилиты).



**ПРИМЕЧАНИЕ.** Компакт-диск *Drivers and Utilities* (Драйверы и утилиты) является дополнительным и может не поставляться с этим планшетным компьютером.

### Запуск программы Dell Diagnostics с жесткого диска

Программа Dell Diagnostics находится в скрытом разделе Diagnostic Utility жесткого диска.



**ПРИМЕЧАНИЕ.** Если на дисплее планшетного компьютера отсутствует изображение, обратитесь в компанию Dell (см. раздел «Обращение в Dell» в прилагаемом документе *Руководство пользователя*).



**ПРИМЕЧАНИЕ.** Если планшетный компьютер подключен к стыковочному устройству, отсоедините его. Необходимые инструкции см. в разделе «Отсоединение планшетного компьютера от стыковочного устройства Media Base» и «Отсоединение планшетного компьютера от секции аккумулятора» в документе *Руководство пользователя*.

- 1 Убедитесь, что планшетный компьютер подключен к исправной электророзетке.
- 2 Включите (или перезагрузите) планшетный компьютер.
- 3 Запустите программу диагностики Dell Diagnostics одним из следующих способов.



**ПРИМЕЧАНИЕ.** Если эти клавиши нажаты с опозданием и появился экран с логотипом операционной системы, дождитесь появления рабочего стола Microsoft® Windows®, затем выключите планшетный компьютер и повторите попытку.

- Когда появится логотип DELL™, немедленно нажмите клавишу <F12>. Выберите пункт **Diagnosics** (Диагностика) в загрузочном меню и нажмите клавишу <Enter>.



**ПРИМЕЧАНИЕ.** Перед использованием следующего варианта планшетный компьютер необходимо выключить.

- Нажмите и удерживайте нажатой клавишу <Fn> во время включения питания планшетного компьютера.

Планшетный компьютер запускает тест системы перед загрузкой, серию исходных диагностических тестов, во время которых проверяются системная плата, клавиатура, дисплей, память, жесткий диск и т.д.

- Во время проверки отвечайте на вопросы, отображаемые на экране.
- Если при проведении теста системы перед загрузкой будут обнаружены неполадки, запишите коды ошибки и обратитесь в корпорацию Dell (см. раздел «Обращение в Dell» в документе *Руководство пользователя*).

Если тест системы перед загрузкой выполнен успешно, появится следующее сообщение: «Booting Dell Diagnostic Utility Partition. Press any key to continue.» (Загрузка программы диагностики Dell. Для продолжения нажмите любую клавишу).

- 4 Нажмите любую клавишу, чтобы запустить программу Dell Diagnostics из раздела средств диагностики жесткого диска.



**ПРИМЕЧАНИЕ.** Если будет получено сообщение о том, что разделы утилиты диагностики не найдены, запустите программу Dell Diagnostics с компакт-диска *Drivers and Utilities* (Драйверы и утилиты).

- 5 Когда появится Main Menu (Главное меню) программы Dell Diagnostics, выберите тест для запуска. См. раздел «Основное меню Dell Diagnostics» на стр. 195.

### Запуск программы Dell Diagnostics с компакт-диска Drivers and Utilities (Драйверы и утилиты)

- 1 Вставьте носитель *Drivers and Utilities* (Драйверы и утилиты).
- 2 Выключите и перезагрузите планшетный компьютер.

При появлении логотипа DELL™ сразу нажмите <F12>.



**ПРИМЕЧАНИЕ.** Если эти клавиши нажаты с опозданием и появился экран с логотипом операционной системы, дождитесь появления рабочего стола Microsoft® Windows®, затем выключите планшетный компьютер и повторите попытку.

 **ПРИМЕЧАНИЕ.** Последующие шаги изменяют последовательность загрузки только на один раз. В следующий раз загрузка планшетного компьютера будет выполняться в соответствии с устройствами, указанными в программе настройки системы.

- 3 При появлении списка загрузочных устройств выделите пункт **CD/DVD/CD-RW** и нажмите кнопку <Enter>.
- 4 В появившемся меню выберите параметр **Boot from CD-ROM** (Загрузка с компакт-диска) и нажмите кнопку <Enter>.
- 5 Введите 1, чтобы открыть меню компакт-диска, и нажмите клавишу <Enter> для продолжения.
- 6 В нумерованном списке выберите **Run the 32 Bit Dell Diagnostics** (Запуск 32-разрядной программы Dell Diagnostics). Если в списке имеется несколько версий, выберите подходящую для данного планшетного компьютера.
- 7 Когда появится **Main Menu** (Главное меню) программы Dell Diagnostics, выберите тест для запуска.

### Основное меню Dell Diagnostics

- 1 После загрузки программы Dell Diagnostics и появления экрана **Main Menu** (Главное меню) нажмите кнопку для выбора нужного параметра.

 **ПРИМЕЧАНИЕ.** Для запуска детальной проверки планшетного компьютера рекомендуется выбрать **Test System** (Тестировать систему).

Параметр	Функция
Test Memory (Тестировать память)	Запуск автономной проверки памяти
Test System (Тестировать систему)	Запуск диагностики системы
Exit (Выход)	Выход из программы Dell Diagnostics

- 2 После выбора в главном меню параметра **Test System** (Тестировать систему) откроется следующее меню.

 **ПРИМЕЧАНИЕ.** Рекомендуется выбрать **Extended Test** (Расширенный тест) в меню ниже для запуска более тщательной проверки устройств планшетного компьютера.

Параметр	Функция
Express Test (Экспресс-тест)	Выполнение быстрой проверки устройств системы. Обычно для этого требуется 10 - 20 минут.
Extended Test (Расширенный тест)	Выполнение тщательной проверки устройств системы. Обычно для этого требуется 1 час или более.
Custom Test (Настраиваемый тест)	Тестирование определенных устройств или настройка тестов для запуска.
Symptom Tree (Дерево симптомов)	С помощью этого параметра можно выбрать тесты на основе симптомов неисправности. Этот параметр предоставляет список наиболее часто встречающихся неисправностей.

- 3** Если во время теста возникла проблема, появится сообщение с кодом ошибки и описанием проблемы. Запишите код ошибки, описание неисправности и обратитесь в корпорацию Dell (см. раздел «Обращение в Dell» в прилагаемом документе *Руководство пользователя*).



**ПРИМЕЧАНИЕ.** Метка производителя планшета отображается в верхней части экрана каждого теста. При обращении в корпорацию Dell служба технической поддержки потребует от вас указать метку производителя.

- 4** Если запущены тесты **Custom Test** (Настраиваемый тест) или **Symptom Tree** (Дерево симптомов), подробную информацию можно получить на соответствующей вкладке, описание которых приведено в следующей таблице.

Вкладка	Функция
Results (Результаты)	Результаты тестов и выявленные ошибки.
Errors (Ошибки)	Выявленные ошибки, их коды и описание проблемы.
Help (Справка)	Описание тестов и требования для их запуска.

Вкладка	Функция
Configuration (Конфигурация)	<p>Аппаратная конфигурация выбранного устройства. Программа Dell Diagnostics получает информацию о конфигурации для всех устройств из программы настройки системы, памяти и различных внутренних тестов, а затем показывает ее как список устройств в левой части экрана. В списке устройств могут отсутствовать имена всех компонентов, установленных на планшетном компьютере, или всех подключенных к нему устройств.</p>
Parameters (Параметры)	<p>Позволяет настраивать тест путем изменения настроек теста.</p>

- 5** Когда все тесты выполнены, закройте окно теста, чтобы вернуться в **Main Menu** (Главное меню). Чтобы выйти из программы Dell Diagnostics и перезагрузить планшетный компьютер, закройте окно **Main Menu** (Главное меню).
- 6** Извлеките компакт-диск *Dell Drivers and Utilities* (Драйверы и утилиты) (при наличии).



# Указатель

## А

- аккумулятор
  - зарядка, 188
  - извлечение, 188
  - индикатор заряда, 185
  - проверка заряда, 185
  - работа, 184
  - хранение, 190

## В

- веб-узел поддержки, 173
- веб-узел поддержки Dell, 173
- виды системы
  - левая сторона, 180
  - правая сторона, 181
  - сзади, 181
  - снизу, 182
  - спереди, 179

## Д

- диагностика
  - Dell, 192
- диск Operating System (Операционная система), 177
- документация
  - безопасность, 171

- гарантия, 171
- информационное руководство по продуктам, 171
- лицензионное соглашение конечного пользователя, 171
- регулятивный, 171
- Руководство пользователя, 171
- электронная, 173
- эргономика, 171

## З

- Запуск программы Dell Diagnostics с жесткого диска, 193
- Запуск программы Dell Diagnostics с компакт-диска Drivers and Utilities (Драйверы и утилиты), 194

## И

- инструкции по технике безопасности, 171
- информационное руководство по продуктам, 171
- информация о гарантии, 171
- информация о соответствии стандартам, 171
- информация об эргономике, 171

## **К**

- компакт-диски
  - операционная система, 177
- компьютер
  - не отвечает на запросы, 190
  - сбой, 190-191

## **Л**

- лицензионное соглашение конечного пользователя, 171

## **М**

- Метка производителя, 172
- метки
  - Microsoft Windows, 172
  - метка производителя, 172

## **Н**

- неисправности
  - общие, 190
  - программа не отвечает, 190
  - программное обеспечение, 190-192
  - сбой компьютера, 191
  - сбой программы, 191
  - синий экран, 191
- неполадки
  - компьютер не отвечает на запросы, 190

сбой компьютера, 190

## **О**

- операционная система
  - переустановка, 177

## **П**

- поиск и устранение неисправностей
  - Dell Diagnostics, 192
- проблемы
  - Dell Diagnostics, 192
- программное обеспечение
  - неисправности, 190-192

## **С**

Справка QuickSet, 176

## **D**

Dell Diagnostics, 192

## **W**

Windows Vista

- переустановка, 177